

ОРГТЕХНИКА АД - гр.СИЛИСТРА

ЕЛЕКТРОНЕН КАСОВ АПАРАТ

С ФИСКАЛНА ПАМЕТ

ЕЛКА 900Т

ИНСТРУКЦИЯ ЗА ЕКСПЛОАТАЦИЯ

СЪДЪРЖАНИЕ:

	Стр.
1.ВЪВЕДЕНИЕ	3
2.КОНСТРУКЦИЯ НА КАСОВИЯ АПАРАТ	3
2.1.Ключалка, ключове.....	3
2.2.Индикация	3
2.3.Клавиатура	3
2.4.Печатащо устройство	6
2.5.Сейф	6
2.6.Блок памет	6
2.7.Фискална памет	6
3.ПОДГОТОВКА ЗА РАБОТА НА КАСОВИЯ АПАРАТ	7
3.1.Поставяне на хартиената лента	7
4.РЕЖИМИ НА РАБОТА	7
4.1.Контролни тестове	8
4.2.Режим ПРОГРАМИРАНЕ	10
4.3.Режим ВЪВЕЖДАНЕ В ЕКСПЛОАТАЦИЯ НА КА ЗА РАБОТА С ФИСКАЛНА ПАМЕТ.....	20
4.4.Режим РЕГИСТРИРАНЕ.....	20
4.5.Режим ОТЧЕТИ на КА	28
4.6.Режим ОТЧЕТИ на ФП	31
5.ИНДИКАЦИИ ПРИ ПРЕПЪЛЖАНЕ, БЛОКИ- РОВКИ И СЛУЖЕБНИ СЪОБЩЕНИЯ	35
6.ТЕХНИЧЕСКО ОБСЛУЖВАНЕ	37
ПРИЛОЖЕНИЕ 1	37
ПРИЛОЖЕНИЕ 2	38

1. ВЪВЕДЕНИЕ

Настоящата инструкция съдържа необходимата информация за конструкцията, организацията и функционалните възможности на електронен регистриращ касов апарат с фискална памет ЕЛКА 900Т. Дадени са указания за правилна експлоатация и съхранение на апарата.

ЕКАФП има следните възможности:

- 9000 асортимента и 70 сметки с буферна памет за 50 поръчки в сметка с възможност за натрупване на 50 стоки в една поръчка;
- 51 департамента (44 директно избираеми, 1 по подразбиране и 6 програмируеми за преразпределяне на артикули);
- възможност за програмиране на графично лого.

По организация и функционални възможности е съобразен с изискванията към финансовата отчетност за ресторанти и други търговски обекти.

Това е програмируем касов апарат, с който се дава възможност на потребителя да избере оптимален режим на работа в зависимост от организацията на търговския обект и изискванията на данъчните власти.

Може да работи с везна, сканер и компютър (виж Приложение 2).

2. КОНСТРУКЦИЯ НА КАСОВИЯ АПАРАТ (КА)

Дизайнът на апарата е съобразен с ергономическите изисквания за този тип.

Размери: 380 x 360 x 250 mm;

Тегло: 6 kg;

2.1. КЛЮЧАЛКА, КЛЮЧОВЕ

Преминаването в основните режими на работа на касовия апарат се осигурява от секретна ключалка и комплект от 10 ключа, маркирани съответно с "R1" до "R6", "X", "Z", "P" и "S".

2.2. ИНДИКАЦИЯ

Касовият апарат има две 16-разрядни течнокристални индикации - операторска и клиентска.

2.3. КЛАВИАТУРА

Клавиатурата включва 11 цифрови и 40 функционални клавиша със следните означения и разположение.

При работа с КА след всеки правилно възприет клавиш се чува краткотраен звуков сигнал, а при неправилна манипулация с клавиатурата се чува продължителен звуков сигнал.

Цифровият блок служи за въвеждане на цифрова информация. Клавиш "00"

$\frac{D}{>}$ ^A	+Tx ^B	[.] ^B	29/7 ^Г	36/14 ^К	43/21 ^С	$\frac{PLU}{REP}$ ^{III}	\wedge ^Б \wedge
$\frac{\leq}{N}$	-Tx ^Ы	$\frac{\%}{OP}$ ^Э	28/6 ^Д	35/13 ^Л	42/20 ^Т	44/22 ^{III}	SHT
$\frac{QTY}{*}$	$\frac{VD}{ST}$	CL	27/5 ^Е	34/12 ^М	41/19 ^У	PY1 ^Ь	
7	8	9	26/4 ^Ж	33/11 ^Н	40/18 ^Ф	PY2 ^Ю	
4	5	6	25/3 ^З	32/10 ^О	39/17 ^Х	PY3 ^Я	
1	2	3	24/2 ^И	31/9 ^П	38/16 ^Ц	STL	
.	0	00	23/1 ^Й	30/8 ^Р	37/15 ^Ч	TL ^I	

въвежда едновременно две нули, което ускорява работата с цели числа. Не е разрешено първата въведена цифра да е 0 или 00. КА дава възможност за работа с променлива запетая, мястото и се задава чрез програмиране на **Параметър 14**. В зависимост от стойността му се определя светенето на запетаята в режим **"РЕГИСТРИРАНЕ"**. В режими **"ПРОГРАМИРАНЕ"**, **"ОТЧЕТИ БЕЗ НУЛИРАНЕ"** и **"ОТЧЕТИ С НУЛИРАНЕ"** запетаята винаги е на първо място, тъй като в тези режими се работи основно с цели числа. Изключение се прави при индициране на някои константи, които са дробни числа.

С клавиш **"."** е разрешено да се работи само в режим **"РЕГИСТРИРАНЕ"** при въвеждане на дробно количество с клавиш **"QTY"** и при въвеждане на процент с клавиш **"%/OP"**. Функциите на клавишите зависят от режима на работа и са в съответствие с **Таблица 1**.

ТАБЛИЦА 1

КЛАВИШ	РЕЖИМИ НА РАБОТА			
	X	Z	P	Ri
0	Въвеждане на цифрова информ.	Въвеждане на цифрова информ.	Въвеждане на цифрова информ.	Въвеждане на цифрова информ.
00				
1				
9				
.				Въвеждане на дес.точка при дробни числа.
QTY	Индициране на час; Отчети на ФП	Индициране на час; Отчети на ФП	Свервяване на часовника	Индициране на час; Въвеждане на количво
VD/ST	Отчети на ФП	Отчети на ФП		Операция ВОЙД; Операция СТОРНО
CL	Нулиране на индикацията и изчистване на грешки при опериране	Нулиране на индикацията и изчистване на грешки при опериране	Нулиране на индикацията и изчистване на грешки при опериране	Нулиране на индикацията и изчистване на грешки при опериране
PY1	Отчет по стокови групи		Избор на параметър	I-ви вид плащане
PY2	Отчет по часови зони	Отчет по часови зони	Избор на група към параметър	II-ри вид плащане

PY3			Избор на група към параметър	Ш-ти вид плащане
TL	Дневен финансов отчет	Дневен финансов отчет	Край на програмиране и печат на параметър;	Плащане в брой и валута;Изчисление на ресто
+Tx				Стойностна надбавка
-Tx				Стойностна отстъпка
PLU/REP	Отчет на асортименти; Отчет на оборота на N-я асортимент	Отчет на асортименти; Отчет на оборота на N-я асортимент	Отпечатване на програмирани асортименти	Натрупване на асортимент;Повторение на натрупването
STL	Отчети на ФП	Отчети на ФП	Потвърждаване константа за параметър	Изчисление на междинна сума
%/OP	Отчет на оператор	Отчет на оператор		Въвеждане (извличане) на процент; Индициране във валута
D/>			Програмиране на дата	Индициране на дата; Служебно въвеждане на суми
</N			Програмиране кодов номер на касово място;	Служебно извеждане на суми
[.]	Разпечатване на неплатени сметки	Отчитане на неплатени сметки		Избор на клиентска сметка
^ ^	Транспорт на хартиената лента			
23/1 . . 44/22	Четене на оборота на съответния департамент			Натрупване в департамент; Повторение на натрупване на департамент с програмирана цена

SHТ	Избор на департамент от 23 до 44		Програмиране на имена	Избор на департамент от 23 до 44
------------	----------------------------------	--	-----------------------	----------------------------------

2.4. ПЕЧАТАЩО УСТРОЙСТВО

ЕКАФП Елка 900Т работи с термопечатащо устройство **CP 305** на ф-ма APS.

ТЕХНИЧЕСКИ ДАННИ НА ПУ:

Начин на отпечатване	- термичен, знаковсинтезиращ;
Скорост на печат	- > 5 реда/s;
Брой символи в ред	- бонова лента - 22;
	- контролна лента - 22;

За осигуряване на правилна работа е задължително термохартнените ролки (контролна и бонова), с които работи печатащото устройство да бъдат с пластмасови шпули и да отговарят на следните изисквания:

- ширина (38 +1/ 0) mm;
- специф.тегло - 53 до 60g/m² ;
- външен диаметър - максимално 50 mm;
- трайност на печата – 5 год.;

ВНИМАНИЕ!

Производителят не носи отговорност за повреди на печатащото устройство или касовият апарат, поради използване на консумативи, които не отговарят на горепосочените изисквания.

2.5. СЕЙФ

Касовият апарат може да управлява сейф за монети и банкноти. КА се окомплектова със сейф по заявка на клиента.

2.6. БЛОК ОПЕРАТИВНА ПАМЕТ

В блока се съхраняват стойностите на програмираните параметри и текущата информация при работа на касовия апарат.

След изключване на мрежовото напрежение паметта се захранва от вграден акумулатор. Гарантирано е съхранение на информацията за повече от 1500 часа след изключване на мрежовото напрежение.

2.7. ФИСКАЛНА ПАМЕТ

Фискалната памет е енергонезависим, конструктивно отделен и пломбиран блок в кожуха на КА. При всеки дневен финансов отчет с нулиране във ФП се записва БЛОК ДАННИ, съдържащ необходимата информация за реализираните обороти по всяка една от данъчните групи с натрупване. Тази информация може да се отпечата в режим **"ОТЧЕТИ НА ФИСКАЛНАТА ПАМЕТ"**. Обемът на ФП осигурява работата на КА за период от 3 до 8 години, но не по-малко от 1850 записа. Записаната във ФП информация не може да се променя. Запис на данни във ФП се извършва след въвеждане на КА в експлоатация. ЕКАФП трябва да бъде въведен в експлоатация със започване дейността на обекта. След фискализация на КА всеки опит за работа без ФП е блокиран и на индикацията се извежда съобщение: **"P2"**.

3. ПОДГОТОВКА ЗА РАБОТА НА КАСОВИЯ АПАРАТ

Преди въвеждането на КА в експлоатация се прави контролен оглед за евентуални механични повреди.

В случай, че КА е транспортиран в условията на ниска или висока температура, преди включването му се оставя задължително да се аклиматизира в продължение на 4 часа в опаковка и 1 час извън нея.

Мястото на установяване на касовия апарат не трябва да е подложено на пряко въздействие на източници на топлина и да е съобразено с изискванията за удобна работа при подходящ ъгъл на наблюдение на индикациите от оператора и клиента.

Помещенията, в които ще работи апаратът трябва да бъдат с нормални пожароопасност заплашеност.

Препоръчва се ЕКАФП да работи при следните условия на околната среда:

- температура от 0°C до 45°C;
- относителна влажност на въздуха до 80%;
- атмосферно налягане от 84 до 107 кРа;
- захранващо напрежение 230V ± 10% .

Включването и изключването на КА става посредством превключвател, намиращ се от дясната страна на апарата. В края на работния ден КА трябва да се изключи чрез мрежовия превключвател.

Преди започване на работа с КА, операторът е длъжен да провери наличието на термохартиените ленти и ако няма такива, да ги постави.

При включване на КА на индикациите се появява съобщение "**paper no**" (ако не са поставени боновата и контролната лента).

3.1. ПОСТАВЯНЕ НА ХАРТИЕНАТА ЛЕНТА

Остта, с поставени хартиени ролки за бонова и контролна лента се монтира върху цангите.

3.1.1. ПОСТАВЯНЕ НА БОНОВА ЛЕНТА

Повдига се палецът за освобождаване на главата на ПУ. Прокарва се хартията около валека. Отпуска се палецът, при което се фиксира хартията. След това се натиска клавиш “^” до излизане на 200мм лента от зоната за печат.

Преди затваряне на капак печат хартиената лента се подвежда през отвора на резача, а след затварянето му, добре се издърпва.

3.1.2. ПОСТАВЯНЕ НА КОНТРОЛНА ЛЕНТА

Изважда се ролката за навиване на контролната лента. Повдига се палецът за освобождаване на главата на ПУ. Прокарва се хартията около валека. Отпуска се палецът, при което се фиксира хартията. След това се натиска клавиш “^” до излизане на 250 -300мм. Краят на лентата се закрепва на навиващата ролка и последната се поставя на мястото си. Клавишът “^” се натиска още няколко пъти до опъване на лентата.

4. РЕЖИМИ НА РАБОТА

Касовият апарат има шест режима на работа в зависимост от поставения кодиращ ключ:

РЕЖИМИ	КЛЮЧОВЕ
РЕГИСТРИРАНЕ	R1÷R6
ОТЧЕТИ БЕЗ НУЛИРАНЕ	X
ОТЧЕТИ С НУЛИРАНЕ	Z
ПРОГРАМИРАНЕ	P
СЕРВИЗЕН	S
ОТЧЕТИ НА ФП	X или Z

4.1. КОНТРОЛНИ ТЕСТОВЕ

Режим "КОНТРОЛНИ ТЕСТОВЕ" се избира с поставяне на ключ S в ключалката.

Изправността на КА се проверява чрез тестови програми, контролиращи изправността на отделните възли.

Стартирането на тестове 1, 3, 4, 5 и 6 става с цифровите клавиши от "1", "3", "4", "5" или "6" за съответния тест и натискане на клавиш "[.]".

Предназначението на тестовите програми е следното:

Тест 1 - за проверка на печатащото устройство. Отпечатва се знаковата таблица.

ИМЕ, АДРЕС, БУЛСТАТ	
ДАН.N	1111111111
0000*	
! " # \$ % & ' () *	
+ , - . / 0 1 2 3 4 5	
6 7 8 9 : ; < = > ? А	
Б В Г Д Е Ж З И Й К Л	
М Н О П Р С Т У Ф Х Ц	
Ч Ш Щ Ъ Ы Ь Э Ю Я а б	
в г д е ж з и й к л м	
н о п р с т у ф х ц ч	
ш щ ъ ы ь э ю я	
! " # \$ % & ' () *	
+ , - . / 0 1 2 3 4 5	
6 7 8 9 : ; < = > ? А	
Б В Г Д Е Ж З И Й К Л	
М Н О П Р С Т У Ф Х Ц	
Ч Ш Щ Ъ Ы Ь Э Ю Я а	
б в г д е ж з и й к	
л м н о п р с т у	
ф х ц ч ш щ ъ ы ь	
э ю я D F G I J L N	
R S U V W Y Z	
номер бон -	000n
индив.№ на КА-	ДД-ММ-ГГ
	ЧЧ:ММ
	- СЛУЖЕБЕН БОН -
	0Т123456
	03123456
	-номер на ФП

Тест 3 - за проверка на клавиатурата и ключалката. В зависимост от поставения ключ, при натиснат клавиш, на индикацията се извежда информация за механичната ключалка, съгласно посочената схема и кодът на натиснатия клавиш съгласно **Таблица 2**.

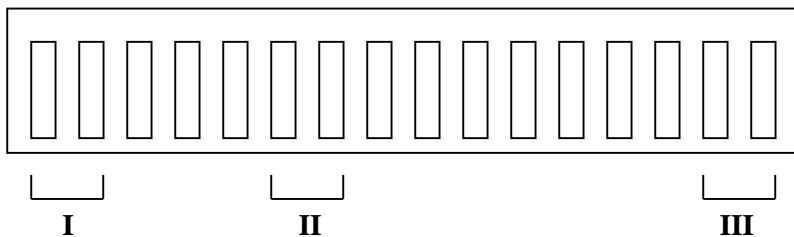

I зона - индицират се номерата на механичните ключове;

<u>Индикация</u>	<u>Ключ</u>
01 до 06	- ключове "R1" до "R6"
07	- ключ "X"
08	- ключ "Z"
09	- ключ "P"
10	- ключ "S"

II зона - индицира се кодът на ключалката;

III зона - индицира се кодът на натиснатия клавиш.

ТАБЛИЦА 2

клавиш	код	клавиш	код	клавиш	код	клавиш	код
.	0E	QTY	0B	27/5	15	40/18	38
0	00	VD/ST	0C	28/6	16	41/19	39
00	0A	CL	0D	29/7	17	42/20	3A
1	01	%/OP	25	30/8	18	43/21	3B
2	02	PLU/REP	0F	31/9	19	44/22	3C
3	03	SHT	28	32/10	1A	PY1	21
4	04	D/>	24	33/11	1B	PY2	22
5	05	-Tx	2A	34/12	1C	PY3	23
6	06	+Tx	29	35/13	1D	STL	10
7	07	23/1	11	36/14	1E	</N	2B
8	08	24/2	12	37/15	1F	TL	20
9	09	25/3	13	38/16	36	^	26
[.]	27	26/4	14	39/17	37		

За излизане от **Тест 3** е необходимо да се изключи ЕКАФП от мрежовия превключвател.

Тест 4 - за проверка на ФП.

Извършва се четене и проверка на контролната сума на всички блокове данни, записани във ФП. Отпечатва се бон с резултата от теста и записаните във ФП от производителя индивидуален номер на ЕКАФП и индивидуален номер на ФП.

ИМЕ, АДРЕС, БУЛСТАТ	
ДАН. N	111111111111
0000*	
ТЕСТ НА ФИСК. ПАМ.	
КАСОВ НОМЕР	0123456
ФИСК. НОМЕР	03123456
000n	
ДД-ММ-ГГ	ЧЧ:ММ
-СЛУЖЕБЕН БОН-	
0123456	03123456

Изправна ФП с програмирани индивидуален номер на КА и индивидуален номер на ФП

ИМЕ,АДРЕС,БУЛСТАТ

ДАН.N 11111111111
0000*
ТЕСТ НА ФИСК.ПАМ.
КАСОВ НОМЕР ОТ123456
ФИСК. НОМЕР 03123456
ГРЕШЕН ФИСК.НОМЕР
ГРЕШЕН КАСОВ НОМЕР
000n
ДД-ММ-ГГ ЧЧ:ММ
- НЕФИСКАЛЕН БОН -
ОТ123456 03123456

Пускане на тест 4 при нулиран RAM

Тест 5 - за проверка на RAM памет.

След завършване на теста, при изправна памет на индикация засветва "End".

ИМЕ,АДРЕС,БУЛСТАТ

ДАН.N 11111111111
0000*
ВЕРСИЯ 3.0
ДЕПАРТАМЕНТИ 51
АСОРТИМЕНТИ 9000
НАЧ.КОЛИЧЕСТВО
данъч.коэф. 4
ОПЕРАТОРИ 6
СМЕТКИ НА КЛИЕНТИ 70
ФИСК.ОТЧЕТИ 1850
000n
ДД-ММ-ГГ ЧЧ:ММ
-СЛУЖЕБЕН БОН-
ОТ123456 03123456

ИМЕ,АДРЕС,БУЛСТАТ

ДАН.N 11111111111
0000*
ТЕСТ ОПЕР.ПАМЕТ
512К ИЗПРАВНА
000n
ДД-ММ-ГГ ЧЧ:ММ
-СЛУЖЕБЕН БОН-
ОТ123456 03123456

Тест 6 - проверка на програмното осигуряване.

След завършване на теста на индикаторния панел светва контролна сума "000 XXXX" на програмната версия и се отпечатва статус на касовия апарат

Тест за еднократна проверка изправността на акумулаторите. При включване на касовия апарат и при нулирана RAM-памет на индикаторния панел в най-старшия разряд засветва "b" за кратко време и при наличие на изправен акумулатор при изключване и следващо включване индикация "b" не засветва.

ВНИМАНИЕ !

При нулиране на машината и когато е поставен ключ, различен от "S", на индикация засветва E1. След това не се възприема никакъв ключ.

Причината е, че машината не е разпознала комбинацията на ключалката. Разпознаването на ключалката става като се постави ключ "S" и се включи отново машината.

4.2. РЕЖИМ "ПРОГРАМИРАНЕ"

Режим "ПРОГРАМИРАНЕ" се избира с поставяне на ключ Р в механичната ключалка.

4.2.1. ОБЩИ ПОЛОЖЕНИЯ

Програмирането на касовия апарат включва задаване на функции, константи и буквен текст, разпределени в параметри. Всеки параметър се избира (различава) по определен номер.

Избор на параметър се извършва, като се въведе от цифровата клавиатура номерът му и се натисне клавиш "PY1".

В лявата част на индикацията се извежда информация "Pxx", където "xx" е номерът на параметъра, а в дясната - стойността на параметъра.

Запомнянето на новите програмирани стойности става с клавиш "STL".

Излизането от избрания параметър може да стане по следните начини:

- с избиране на нов параметър;
- с натискане на клавиш "TL". Разпечатва се информация за съответния параметър.

За параметър 30 и 31 е необходимо двойно натискане на клавиш "TL".

Не е задължително параметрите да се избират последователно.

Програмирането на всички параметри не е задължително.

Когато параметър се избере само за справка или проверка, без да се променя стойността или значението му, не се използва клавиш "STL" в операционните последователности.

В зависимост от последователността на опериране, параметрите са разделени условно в четири режима на програмиране.

Първи РЕЖИМ - обхваща параметри с номера от 2, 3, 5, 7, 12, 14, 15, 16, 17, 20 и 21.

Втори РЕЖИМ - обхваща параметри с номера 19, 22, 23, 24, 25, 27, 28, 29, 36 и 37. Тези параметри включват няколко значения (части), различаващи се (избиращи се) по номер M.

Трети РЕЖИМ - обхваща параметри с номера 30 и 31. Тези параметри включват няколко групи за програмиране L (брой департаменти или асортименти) като всяка група включва няколко характеристики M.

Четвърти РЕЖИМ - обхваща параметри с номера 32 и 33. Тези параметри включват няколко групи за програмиране.

Препрограмиране (задаване на нова стойност) на параметри 2, 14, 22, 28, 29 и 30 може да се извърши след дневен финансов отчет и след нулиране на следните регистри:

- касови и департаментни (клавиш "TL");
- асортиментни (клавиш "PLU/REP");
- операторски (клавиш "%/OP");
- клиентски (клавиш "[.]");
- часови (клавиш "PY2").

За препрограмиране на параметри 32 и 33 е достатъчно да са нулирани само асортиментните регистри (клавиш "PLU/REP").

Препрограмиране (задаване на нова стойност) на параметър 31 може да се извършва само след отчет на конкретния асортимент.

За параметри 30 и 31 не е необходимо да се отчита КА, ако преди препрограмирането на конкретния департамент или асортимент не е извършвано натрупване в него.

4.2.2 РЕАКЦИИ ПРИ ГРЕШНО ПРОГРАМИРАНЕ НА ПАРАМЕТЪР

В процеса на програмиране, употребата на клавиш различен от участващите в последователностите на опериране за програмирането на избрания параметър е **ГРЕШНА ОПЕРАЦИЯ**, придружена с дълъг звуков сигнал.

Корекция на грешно въведена стойност за параметър се извършва:

- ако все още не е завършена операцията с клавиш "TL" се въвежда новата стойност и се натиска клавиш "STL";
- ако е завършена операцията с клавиш "TL" - избира се отново номера на параметъра и се повтаря последователността на опериране с върнатата стойност.

4.2.3. ПЪРВИ РЕЖИМ НА ПРОГРАМИРАНЕ

Първи режим на програмиране обхваща параметри с номера **2, 3, 5, 7, 12, 14, 15, 16, 17, 20** и **21**. Значението на на тези параметри е посочено в **Таблица 3**.

Последователност на опериране:

N PY1 STL TL

където:

N Число 2, 3, 5, 7, 12, 14 до 17, 20 и 21, избрано от цифровата клавиатура със значение номер на параметър;

кл. **“PY1”** Избира съответния параметър N и извежда на индикацията стойността му. Задължителен;

X Число за стойност (значение) на параметъра. Избира се от цифровата клавиатура;

кл. **“STL”** Запомня се новата стойност X за параметъра. Не е задължително оперирането с него, ако стойността на X не трябва да се променя. Блокиран, ако не е зададен номер на параметър;

кл. **“TL”** Печат на стойността на параметъра. Отпечатва се бон с номера на параметъра и стойността му. Не е задължително да се оперира с него, за да се приключи работата с избрания параметър. Задължителен за **П2, П20** и **П21**.

ТАБЛИЦА 3

№ на парамет.	ИМЕ НА ПАРАМЕТЪР	СТОЙНОСТ НА X	Стойност на X по подразбиране	Заб.
2	Работа с фискална памет	0-забранена 1-разрешена	0	1*
3	Автономна или терминална	0-автономна 1-терминална	0	
5	Печатане на LOGO	0 – не се отпечатва 1 – отпечатва се	0	
7	Работа с цяло или дробно количество	0-цяло 1-дробно	0	
12	Скорост на обмен при работа с електр. везна	0, 1, 2, 3, 4	0	
14	Позиция на десет. точка в режим “Регистриране”	1 – 0. 3 – 0.00	3	
15	Вариант за печат на бонове в режим “Регистриране”	0, 2, 3, 4	0	2*
16	Работа със сметки на клиенти	0 – незадължителен избор на № сметка 1 – задължителен избор на № сметка	0	
17	Време за изключване на засветката на индик. поле/s/	0 /1 до 99/		
20	Служебен		0	
21	Служебен		0	

ЗАБЕЛЕЖКИ:

1. Въвеждането на касовия апарат в експлоатация за работа с фискална памет (**П2=1**) се извършва **ЗАДЪЛЖИТЕЛНО** от сервизния техник на фирмата, с която е сключен договор за ремонт и поддръжка.

2. С този параметър се определя един от следните четири варианта на отпечатване на боновете в режим "**РЕГИСТРИРАНЕ**":

- **ВАРИАНТ 0** - отпечатват се бон за клиента и бонове за отделните стокови групи, към които принадлежат (са програмирани) съответните асортименти или департаменти (**П31-4** и **П30-4**);
- **ВАРИАНТ 2** - отпечатва се само бон за клиента;
- **ВАРИАНТ 3** - отпечатват се бон за клиента и дублиращ бон (копие на клиентския бон);
- **ВАРИАНТ 4** - отпечатваният бон за клиента се завършва като единична продажба - т.е. бонът се завършва автоматично без натискане на клавиши за плащане ("**TL**", "**PY1**", "**PY2**" или "**PY3**").

В този случай стойността на сметката се плаща само в "**В БРОЙ**".

3. Зареждането на програмата за отпечатването на графичното лого се извършва в режим "Програмиране". Картината да е тип BMP монохромна с размери 264x96 пиксела.

4.2.4. ВТОРИ РЕЖИМ НА ПРОГРАМИРАНЕ

Втори режим на програмиране обхваща параметри с номера **19, 22 до 25, 27, 28, 29, 36** и **37**. Тези параметри включват няколко значения (части), различаващи се (избират се) по номер **М**.

Последователност на опериране:

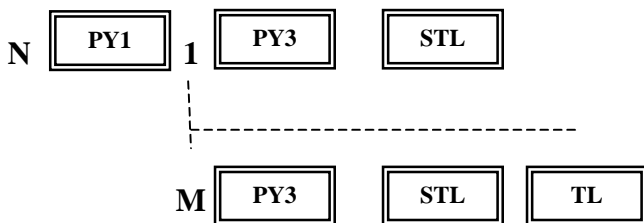

където:

- N** Число (**19, 22 до 25, 27, 28, 29, 36** и **37**), избрано от цифровата клавиатура със значение номер на параметър;
- кл. "**PY1**" Избира съответния параметър **N**. Задължителен;
- M** Характерно число за всеки параметър, определящо броя на частите за програмиране;
- кл. "**PY3**" Избира съответно **M** и извежда на индикация стойността му. Не е задължителен, ако не се променя стойността на **M**. Блокиран, ако не е зададен номер на параметър и коректно **M**;
- X** стойност на **M**;
- кл. "**STL**" Запомня стойността **X**. Не е задължителен, ако стойността на **X** не трябва да се променя. Блокиран от незададен параметър и некоректно **X**;
- кл. "**TL**" Извежда на печат параметъра и завършва работата с него. Задължителен само за **П22**.

ТАБЛИЦА 4

№ на парамет.	ИМЕ НА ПАРАМЕТЪР	ЧАСТИ М	СТОЙНОСТ НА X	Ст. на X по подр.	Заб.
19	Работа с клавиш "VD/ST"	1 – ВОЙД 2 -СТОРНО	0 - разрешена 1 – забранена 0 – разрешена 1 – забранена	0 0	
22	Стойности на % за данъчна група	1 - дан. гр. А 2 - дан. гр. Б 3 – дан. гр.В 4 - дан. гр. Г	до 99.99% до 99.99% до 99.99% до 99.99%	0 20,00 0 0	1* 2*
24	Работа с % надбавки и отстъпки	1 -% надбавка 2 - % отстъпка	0 - разрешена 1 - забранена 0 - разрешена 1 - забранена	0 0	
25	Работа със стойностни надбавки и отстъпки	1 - надбавка 2 - отстъпка	0 - разрешена 1 - забранена 0 - разрешена 1 - забранена	0 0	
27	Текст за клише и рекламен текст в края на бона	1 – 1 р. клише 2 – 2 р. клише 3 – 3 р. клише 4 – 4 р.клише 5 – 5 р. клише 6 – 6 р. клише 7 – 1 рекламен текст 8 – 2 рекламен текст	22 символа за ред		3*
28	Имена на оператори	1 – 1 оператор 2 – 2 оператор 3 – 3 оператор 4 – 4 оператор 5 – 5 оператор 6 – 6 оператор	8 символа за име на оператор		3*
29	Имена на валутни плащания и курс за деня	1 – име 2 – курс	3 символа за име 0,0000000 до 499,9999999	EUR 0,0000000	4*
36	Имена на стокови групи	1 – 1 сток. гр. 2 – 2 сток. гр. 3 – 3 сток. гр 4 – 4 сток. гр.	8 символа за име на стокова група		3*
37	Часови зони	1 до 10 – номер на часова зона	Интервал от време - ЧЧММччмм		5*

ЗАБЕЛЕЖКИ:

1. Параметърът се програмира (препрограмира) независимо от състоянието на П2. Ако при П2=1 се промени стойността на поне един от данъчните коефициенти, с натискането на клавиш "TL" новият комплект данъчни коефициенти се записва във ФП.

2. При програмиране на стойности за процентите десетичната точка не се въвежда. Цифрите след нея задължително се въвеждат.

3. За въвеждане на текстова информация се използват два начина:

- въвежда се **двоен цифров код** за представяне на всеки символ. Кодовете на символите са показани в **ПРИЛОЖЕНИЕ 1**.

Тъй като индикацията е твърде малка да побере 22 двуцифрови кода, върху нея се индицират кодовете на последно въведените пет символа;

- натиска се клавиш **“SHT“**, след което въвеждаме текстовата информация чрез натискане на клавишите със съответната буква.

Ако шпацията се явява първи символ в реда, то тя се въвежда с двукратно натискане на клавиш **“0“**.

Корекция на допусната грешка при въвеждане на код на символ или неправилно натиснат клавиш с буква става с препрограмирането на реда, в който е допусната грешка.

4. При програмиране име на валута се въвежда **троен цифров код** за представяне на всеки символ. Кодовете на символите са показани в **ПРИЛОЖЕНИЕ 1**. Когато се използва код за символ от кирилица пред него се въвежда **0**.

5. При препрограмиране на часови зони (периоди) да се има предвид, че:

- за всеки часови период се въвеждат четири двойки цифри **XXYYZZVV** ;
- за начало на периода най-малката стойност е 00:00;
- за край на периода най-голямата стойност е 23:59;
- ако началото на периода е 0000, 0XYU или 000U нулите не се въвеждат.

4.2.5. ТРЕТИ РЕЖИМ НА ПРОГРАМИРАНЕ

Трети режим на програмиране обхваща параметри с номера **30** и **31**. Тези параметри имат по няколко групи **L** , всяка от които има по няколко части за програмиране **M**. Не е задължително програмирането на всички групи или части на параметрите.

Последователност на опериране

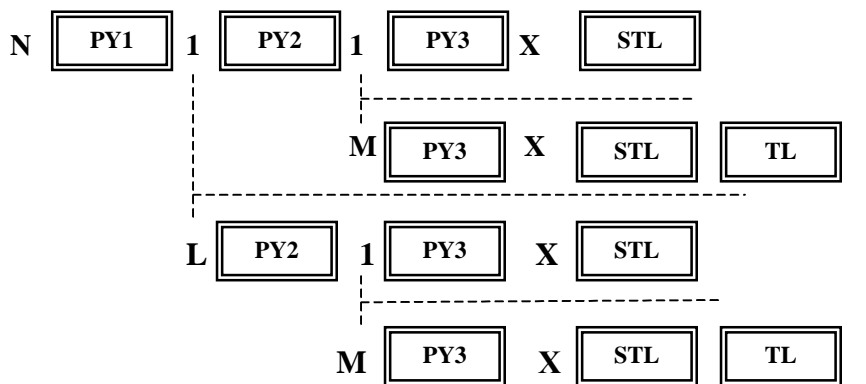

където:

- N** Номер на параметър 30 и 31;
- кл. **“PY1“** Избор на параметър. Задължителен;
- L** Число, номер на група за параметъра;
- кл. **“PY2“** Избор на група **L**. Задължителен.
- M** Число, номер на част (характеристика) за група;
- кл. **“PY3“** Избира съответна **M** и извежда на индикация стойността и. Не е задължителен. Блокиран при незададен номер на параметър, група и некоректно **M**;

- X** Стойност на **M**. Блокиран при незададен параметър;
 кл. "STL" Запомня стойността **X**. Не е задължителен, ако не се променя **X**. Блокиран при незададен параметър, **L**, **M** и некоректно **X**;
 кл. "TL" Извежда на печат параметъра. Не е задължителен. При повторно натискане на клавиша се излиза от параметъра.

При избор на част **M** от параметри **30** и **31** в левия край на индикацията засветват следните съобщения:

- name** - име;
price - цена;
qty - количество;
gr - стокова група;
tax - данъчна група;
enb - разрешение за работа с департамента (асортимента);
1tr - единична продажба;
free - работа с въведена от клавиатурата цена (за П30);
dp - принадлежност към департамент (за П31).

В десния край на индикацията се индицира текущата стойност **X** на частта **M**.

ТАБЛИЦА 5

№ на парам	Име на параметър	Групи L	Части M	Стойност на X	Ст. на X по подр	Заб.
30	Департаменти	1 до 44 номер на департамент	1 –име	12 символа за име	0	1* 8*
			2 - цена	до 8 цифри	0.00	2* 8*
			3 - налично количество	до 8 цифри	0.000	3*
			4-принадлежност към стокова група	0 до 3-номер на стокова група	0 ГР0	8*
			5-принадл. към данъч. група	1 до 4-номер на данъч. група	2	4* 8*
			6-работа с департамент	0 –разрешена 1 –забранена	0 РАЗР	
			7 –единична продажба	0 – забранена 1 –разрешена	0 -1ТР	5*
			8-работа със свободна цена	0 –разрешена 1 –забранена	0 св.цена	*6

31	Асорти- менти	9000 номер на асор- тимент	1- име	12 симв. за име	0	1*7 * 8*
			2- цена	до 8 цифри	0.00	2* 8*
			3- налично количество	до 8 цифри	0.000	3*
			4- принадл. към сток. група	0 до 3 – номер на сток.група	0 ГРО	8*
			5- принадл. към данъч. група	1 до 4 – номер на данъч. група	0	4* 8*
			6- работа с асортимент	0-разрешена 1-забранена	0 РАЗР	
			7 –единич. продажба	0-забранена 1-разрешена	0 -1ТР	5*
			8 –принад- лежност към депар- тамент	0 – към общ департамент 1 до 50 – към избран департамент	0 ДПО0	8*

ЗАБЕЛЕЖКИ:

1. За въвеждане на текстова информация се използват два начина:

- въвежда се **двоен цифров код** за представяне на всеки символ. Кодовете на символите са показани в **ПРИЛОЖЕНИЕ 1**.

- с натискане на клавиш **“SHT“**, след което въвеждането на текстовата информация се извършва чрез натискане на клавиш със съответна буква.

2. При въвеждане стойности за цени, десетичната точка не се въвежда. Позицията ѝ се определя автоматично в зависимост от стойността на параметър 14.

3. Стойността на въведеното количество се възприема като цяло или дробно, в зависимост от начина на програмиране на **П7** (цяло или дробно количество).

При въвеждане на стойности за количество, максималната разрядност е пет цели и три дробни разряда. Десетичната точка не се въвежда, цифрите след нея **ЗАДЪЛЖИТЕЛНО** се въвеждат. При повторно програмиране на **3** част, новото количество се добавя към старото.

При отказ за следене на начално количество част **3** трябва да бъде нулирана, независимо, че количеството е нулево.

4. Ако за част **5** на асортимент или департамент е програмирана стойност 0 (не е определена принадлежност към данъчна група), работата с асортимента (департамент) в режим **"РЕГИСТРИРАНЕ"** е **ЗАБРАНЕНА**. Програмирането на принадлежност към данъчна група е **ЗАДЪЛЖИТЕЛНО**.

5. Единична продажба е функция, чрез която се извършва автоматично приключване на бона с плащане **"В БРОЙ"**, ако натрупването с така програмирания асортимент (департамент) е

маркирано първо в бона. В противен случай този признак се подтиска. Тази функция може да се използва за по-бързо маркиране на някои стоки.

6. Ако за част 8 на департамент е програмирана стойност 1, в режим "РЕГИСТРИРАНЕ" всеки опит за натрупване със свободна (въведена от клавиатурата) цена в департамента е ЗАБРАНЕНА операция.

7. Ако не е програмирано име на асортимент, работата с този асортимент в режим "РЕГИСТРИРАНЕ" е забранена.

8. Препрограмиране на части 1, 2, 4, 5 и 8 за асортименти, ако по тях е извършена продажба, може да се извършва след отчет с нулиране на конкретния асортимент, а на характеристики 1, 2, 4 и 5 и департамент може да се извършва само след дневен финансов отчет.

В показаната по-долу таблица 6 е показано съответствието между програмираната стойност на "X" и отпечатваната върху бона от програмиране информация за П30 и П31.

ТАБЛИЦА 6

№ па-ра-мет	ЧАСТ М			№ па-ра-мет	ЧАСТ М		
	№ на част	Стойн. за М	Означен. в/у бона		№ на част	Стойн. за М	Означен. в/у бона
30 3	4	0, 1 до 3	ГР0 ГР1 до ГР3	31 3	4	0 1 до 3	ГР0 ГР1 до ГР3
	5	1 до 4	д.к.? д.к-от А до Г		5	1 до 4	д.к.? д.к-от А до Г
	6	0 1	РАЗР -РАЗР		6	0 1	РАЗР -РАЗР
	7	0 1 1	-1ТР 1ТР		7	0 1	-1ТР 1ТР
	8		св.цена -св.цена		8	0 до 50	00 01 до 50

4.2.6. ЧЕТВЪРТИ РЕЖИМ НА ПРОГРАМИРАНЕ

Четвърти режим на програмиране обхваща параметри с номера 32 и 33.

Последователност на опериране:

N PY1 Asi PY2 ASj PY3 X STL TL

където:

N Номер на параметър - 32 и 33;

кл. "PY1" Избор на параметър.Задължителен;

ASi Число, начален номер на асортимент - от 1 до 8999;

кл. "PY2" Избор на началния номер на асортимент. Задължителен.Блокиран, ако не е зададен номер на параметър и коректен начален номер на асортимент;

ASj Число, краен номер на асортимент - по-голям от ASi, но по- малък или равен на 9000;

кл. "PY3" Избор на краен номер на асортимент.Задължителен. Блокиран, ако не е зададен номер на параметър и коректен краен номер на асортимент;

- X** При ПЗ2 е номер на стокова група (**X=0 до 3**);
- X** При ПЗ3 е номер данъчна група (коэффициент) – (**X=1 до 4**);
- кл. “**STL**“ Запомня стойността **X**. Не е задължителен, ако не се променя **X**. Блокиран от незададен параметър и некоректно **X**;
- кл. “**TL**“ Извежда на печат параметъра и завършва работата с него. Не е задължителен.

ТАБЛИЦА 7

№ на парамет.	ИМЕ НА ПАРАМЕТЪР	СТОЙНОСТ НА X	Стойност на X по подразбиране	Заб.
32	Въвеждане на стокова група за определен брой асортименти	0 до 3	0	
33	Въвеждане на данъчна група за определен брой асортименти	1 до 4	0	1*

ЗАБЕЛЕЖКА:

1. При $X = 0$ - не е избрана данъчна група

4.2.8. ПЕЧАТ НА ПРОГРАМИРАНИТЕ ПАРАМЕТРИ НА АСОРТИМЕНТИТЕ

В режим "ПРОГРАМИРАНЕ" при натискане на клавиш “**PLU/REP**“ се отпечатва справка за програмираните параметри за всички асортименти с програмирани цени или имена. Прекъсване на отпечатването на справката може да се извърши с изключване на КА от мрежовия превключвател.

4.2.9. СВЕРЯВАНЕ НА ДАТАТА

Въвеждането на датата се извършва със следните действия:

— текуща дата —
 [макс.6 цифри]
 100904

където:

- първите две цифри (10) са текущ ден. Въведеното число не може да бъде по-голямо от 31. За дните от 1 до 9 се въвежда само една цифра;
- втората двойка цифри (09) са текущ месец. Въвеждат се винаги две цифри (не по-големи от 12), като за месеците от януари до септември се въвеждат цифри от 01 до 09
- третата двойка цифри (04) са последните две цифри на текущата година.

Въведената дата не може да е по-предишна от датата на въвеждане в експлоатация на КА и от тази на последния запис.

След въвеждане на датата е необходимо нейното потвърждаване по гореописания начин.

4.2.10. СВЕРЯВАНЕ НА ЧАСОВНИКА

Въвеждането на часа се извършва със следните действия:

— текущ час —
 [макс.4 цифри]
 1408

където:

- първите две (14) са за текущия час. Въведеното число не може да бъде по-голямо от 23. При "0" часа цифрите за час не се въвеждат. За часовете от 1 до 9 се въвежда само една цифра;
- втората двойка цифри (08) са за текущи минути. Въвеждат се задължително две цифри (не по-големи от 59).

4.2.11. ПРОГРАМИРАНЕ КОДОВ НОМЕР НА КАСОВОТО МЯСТО

Индивидуалният номер на касовото място е до четири разрядно число. Използва се инициализиране мястото на ЕКАФП в терминален режим.

Въвеждането на номера се извършва със следните действия:

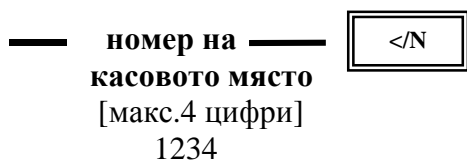

4.3. Режим ВЪВЕЖДАНЕ В ЕКСПЛОАТАЦИЯ на КА за РАБОТА с ФП

Въвеждането на КА в експлоатация за работа с ФП се извършва **ЗАДЪЛЖИТЕЛНО** от сервизния техник на фирмата, с която е сключен договор за ремонт и поддръжка.

В края на боновете, издавани преди фискализация се отпечатва текст **"-НЕФИСКАЛЕН БОН-"**.

При зададена работа с ФП на всеки бон на клиент, отчетите на ФП и дневен финансов отчет с нулиране се отпечатва текст **"-ФИСКАЛЕН БОН-"**.

В останалите режими на работа, на боновете се отпечатва текст **"-СЛУЖЕБЕН БОН-"**.

4.4. РЕЖИМ РЕГИСТРИРАНЕ

Режим **РЕГИСТРИРАНЕ** се избира с поставяне на ключ **"Ri"** /i=1 до 6/. В лявата част на индикацията засветва информация за номера на операторския ключ. При натискане на кой да е клавиш тази информация изчезва.

Натрупването в ЕКАФП зависи от начина, по който е бил програмиран. ЕКАФП позволява натрупване по **9000** асортимента и **51** департамента (44 избираеми с департаментен клавиш, един общ по подразбиране и 6 програмируеми за преразпределение на асортименти), разпределени в четири стокони групи за диференциран контрол на оборота в зависимост от организацията на търговския обект. Всички продажби се натрупват по съответните регистри в момента на маркирането им. На индикацията след извършване на натрупването свети натрупаната стойност.

4.4.1. НАТРУПВАНЕ ПО ДЕПАРТАМЕНТИ

Натрупване с програмираната цена се извършва с директно натискане на клавишите от **"23/1"** до **"44/22"**.

Натрупване с свободна цена се осъществява, като от цифровия блок се набира желаната цена и се натиска един от клавишите от **"23/1"** до **"44/22"**.

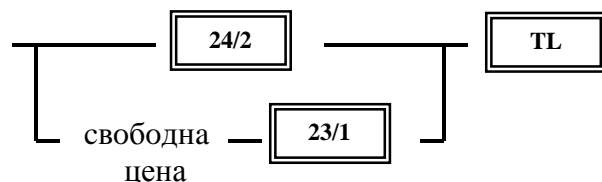

ИМЕ, АДРЕС, БУЛСТАТ	ДДС*Б. 0,88
ДАН. N 111111111111	Б= 20,00%
1234* АНА 1	нето ст-ст. 4,42
ДП 2	В БРОЙ. . . . 5.30
сума*Б. 5,00	0027 02 артикула
ДП 1	16-09-04 16:10
сума*Б. 0,30	- ФИСКАЛЕН БОН -
ОБЩА СУМА. 5,30	0Т123456 03123456
всичко. 5,30	

- име/номер на касиера
- прогр. цена
- своб. цена

4.4.2. НАТРУПВАНЕ НА АСОРТИМЕНТ

В касовия апарат могат да се натрупват само асортименти с програмирани имена. За първите 100 асортимента е задължително и програмиране на цена. С останалите до 9000 може да се работи с програмирана или свободна цена. Натрупването се извършва в следната последователност.

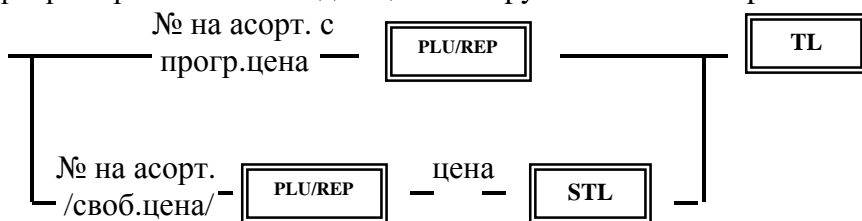

При работа със свободна /непрограмирана/ цена след избиране на асортимент в лявата страна на индикацията се индицира номерът на избрания асортимент, а в дясната 0.00. Изисква се въвеждане на цена за съответния артикул. Потвърждава се с клавиш “STL”.

При желание да се прекъсне операция за натрупване на артикул със свободна цена преди въвеждане на цената е необходимо последователно да се натиснат клавиши “9” и “VD/ST”.

ИМЕ, АДРЕС, БУЛСТАТ
ДАН. N 111111111111
1234* АНА 1
#кафе
сума*Б. 0,30
#кока кола
сума*Б. 0,60
ОБЩА СУМА. 0,90
всичко. 0,90
ДДС*Б. 0,15
Б= 20,00%
нето ст-ст. 0,75
В БРОЙ. . . . 0,90
0028 02 артикула
16-09-04 16:15
- ФИСКАЛЕН БОН -
0Т123456 03123456

4.4.3. ПОВТОРЕНИЕ НА НАТРУПВАНЕ

При натрупване на асортименти и департаменти е възможно повторение на последното натрупано събираемо.

Повторението се извършва със следните действия:

- за асортимент - с повторно натискане на клавиш “PLU/REP”;
- за департамент с програмирана цена - с повторно натискане на съответния клавиш за департамент;
- за департамент със свободна цена – с натискане на клавиш “PLU/REP” .

При повторение, в младшите два разряда на индикацията се индицира броят на повторенията.

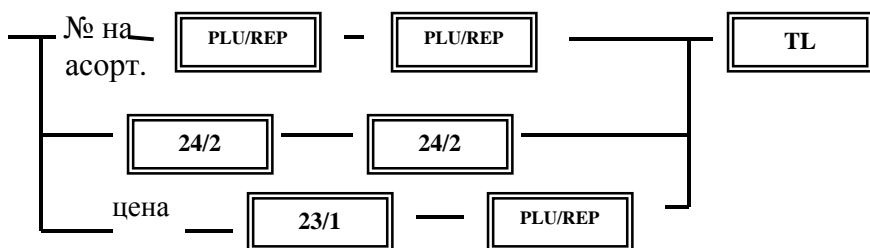

ИМЕ, АДРЕС, БУЛСТАТ	сума*Б 12,00
ДАН. N 111111111111	ДП 1
1234* АНА 1	сума*Б 12,00
#кафе	ОБЩА СУМА. 34,60
сума*Б 0,30	всичко. 34,60
#кафе	ДДС*Б. 5,77
сума*Б 0,30	Б= 20,00%
ДП 2	нето ст-ст. 28,83
сума*Б 5,00	В БРОЙ. . . 34,60
ДП 2	0029 06 артикула
сума*Б 5,00	16-09-04 16:20
ДП 1	- ФИСКАЛЕН БОН -
	ОТ123456 03123456

4.4.4. НАТРУПВАНЕ С УМНОЖЕНИЕ

Натрупване на количество различно от 1 се извършва със следните действия:

- от цифровата клавиатура се въвежда количество;
- натиска се клавиш ”QTY”;
- натрупването продължава по някой от по-горе описаните начини.

Максималната разрядност на въведеното количество е пет цели и три дробни разряда.

След натискане на клавиш ”QTY” автоматично се поставя десетичната точка на четвърта позиция.

Ако не се използва клавиш ”.” при въвеждане на количество, в зависимост от стойността на П7 са възможни два случая:

- ако е избран режим на работа с цяло количество (П7=0), броят на въведените цифри за количество е ограничен до пет. Дробната част на индицираното количество приема нулева стойност;
- ако е избран режим на работа с дробно количество (П7=1), броят на въведените цифри за количество е ограничен до седем.

4.4.5. ЕДИНИЧНА ПРОДАЖБА

Всеки департамент и асортимент може да бъде програмиран като единична продажба (параметри П30 - 7 и П31 - 7), при което след натрупването му, сметката се приключва автоматично с плащане в брой. Единична продажба се осъществява, когато натрупването с така програмирания департамент или асортимент е първо в сметката. В противен случай този признак се подтиска.

4.4.6. ИЗЧИСЛЯВАНЕ НА МЕЖДИННА СУМА

Тази операция е спомагателна и служи за индикация и печат на общата сума от сметката на клиента до момента. Препоръчва се тази функция да се използва преди приключване сметката на клиента. Използва се клавиш ”STL”.

4.4.7. НАТРУПВАНЕ НА ОТСТЪПКИ И НАДБАВКИ

Касовият апарат разрешава извършване на два вида отстъпки/надбавки:

ИМЕ, АДРЕС, БУЛСТАТ	сума*Б 12,00
ДАН. N 111111111111	ДП 1
1234* АНА 1	сума*Б 12,00
#кафе	ОБЩА СУМА. 34,60
цена 0,30	всичко. 34,60
кол-во 5,000	ДДС*Б. 5,77
сума*Б. 1,50	Б= 20,00%
#кока кола	нето ст-ст. 28,83
цена. 0,60	В БРОЙ. . . 34,60
кол-во. 3,000	0032 02 артикула
сума*Б 1,80	16-09-04 16:25
ОБЩА СУМА. 3,30	- ФИСКАЛЕН БОН -
всичко. 3,30	ОТ123456 03123456
ДДС*Б. 0,55	
Б= 20,00%	
нето ст-ст. 2,75	
В БРОЙ. . . 3,30	
0032 02 артикула	
16-09-04 16:25	
- ФИСКАЛЕН БОН -	
ОТ123456 03123456	

- процентни;
- стойностни.

Процентни отстъпки и надбавки могат да се извършват над всяко отделно събираемо или над междинната сума.

Стойностни отстъпки и надбавки могат да се извършват само над междинната сума.

4.4.7.1. ПРОЦЕНТНИ ОТСТЪПКИ И НАДБАВКИ

В режим "ПРОГРАМИРАНЕ" се задава разрешение или забрана за извършването на тези операции (П24).

Стойността на процентните отстъпки и надбавки се въвежда от клавиатурата.

Процентна отстъпка/надбавка над департамент или асортимент може да се извърши само веднъж. Стойността и се причислява към данъчната група на департамента (асортимента), над който е извършена.

Процентна отстъпка/надбавка над междинна сума също може да се извършва само веднъж. Ако междинната сума е сбор от департаменти или асортименти, причислени към различни данъчни групи, стойността на процентната отстъпка/надбавка се разпределя пропорционално на сумите по съответните данъчни групи.

Натрупването се извършва със следните действия:

- за процентна надбавка - от клавиатурата се въвежда стойност и се натискат клавиши "%/OP" и "+Tx";
- за процентна отстъпка - от клавиатурата се въвежда стойност и се натиска клавиши "%/OP" и "-Tx";

ИМЕ, АДРЕС, БУЛСТАТ	
ДАН. N	111111111111
1234*	АНА 1
ДП 1	
сума*Б.....	40,00
ДП 2	
сума*Б.....	62,50
ОТСТЪПКИ	10,00%
Б.....	6,25
ОБЩА СУМА....	96,25
всичко.....	96,25
ДДС*Б.....	16,04
Б=	20,00%
нето ст-ст.....	80,21
В БРОЙ. .	96,25
0034	02 артикула
16-09-04	16:27
- ФИСКАЛЕН БОН -	
OT123456	03123456

4.4.7.2. СТОЙНОСТНИ ОТСТЪПКИ И НАДБАВКИ

В режим "ПРОГРАМИРАНЕ" се задава РАЗРЕШЕНИЕ или ЗАБРАНА за извършването на тази операция (П25).

Стойността на отстъпката НЕ МОЖЕ да превишава междинната сума.

Ако междинната сума е сбор от департаменти или асортиментил, причислени към различни данъчни групи, стойността на отстъпката/надбавката се разпределя пропорционално на сумите по съответните данъчни групи.

Натрупването се извършва със следните действия:

- * за стойностна надбавка - от клавиатурата се въвежда стойност и се натиска клавиш "+Tx";
- * за стойностна отстъпка - от клавиатурата се въвежда стойност и се натиска клавиш "-Tx".

4.4.8. КОРЕКЦИЯ НА ГРЕШНО НАТРУПВАНЕ – ВОЙД, СТОРНО

Касовият апарат позволява извършване на два вида корекции на грешно натрупване:

- анулиране непосредствено след натрупване - **ВОЙД**;
- анулиране/корекция на предишно натрупване в рамките на бона - **СТОРНО**.

ИМЕ, АДРЕС, БУЛСТАТ	
ДАН. N	111111111111
1234*	АНА 1
ДП 1	
сума*Б.....	58,62
ДП 2	
сума*Б.....	25,39
МЕЖД. СУМА....	84,01
НАДБАВКИ	
Б.....	1,20
ОБЩА СУМА....	85,21
всичко.....	85,21
ДДС*Б.....	14,20
Б=	20,00%
нето ст-ст.....	71,01
В БРОЙ. .	85,21
0034	02 артикула
16-09-04	16:29
- ФИСКАЛЕН БОН -	
OT123456	03123456

След натискане на клавиш "TL" не е възможно анулиране на грешно натрупване. Анулиране на грешно натрупване (ВОЙД) се извършва с натискане на клавиш "VD/ST". Този вид корекция може да се извърши за всички натрупващи операции, разрешени в рамките на сметката - на департаменти и асортименти, на надбавки и отстъпки над тях, на надбавки и отстъпки над междинна сума. За анулиране (корекция) на продажба в рамките на незавършен бон (СТОРНО) се извършват следните действия:

- натискат се последователно цифров клавиш "1", клавиш "VD/ST";
- за анулиране на продажба се въвежда повторно натрупването, така както е било извършено;
- за корекция се въвежда само частта от натрупването, което трябва да бъде коригирано.

СТОРНО може да се извършва и след изчисляване на междинна сума в сметката на клиента (с клавиш STL) преди да е окончателно приключена с клавиш "TL".

След натискане на клавиш "VD/ST" в най-старшия разряд на индикацията засветват знак "-", който остава да свети до завършване на операцията.

При желание да се прекъсне започната вече операция **СТОРНО** е необходимо последователно да се натиснат клавиши "9" и "VD/ST". Знакът "-" на индикацията изгасва.

При изпълнение на операция **СТОРНО** трябва да се имат предвид следните особености:

- при анулиране (корекция) на продажба на асортимент или департамент, ако са били направени процентни отстъпки/надбавки над него, те се анулират;
- ако над междинна сума е била направена процентна/стойностна отстъпка или надбавка, **СТОРНО** на продажба преди междинна сума е забранена операция;

ИМЕ, АДРЕС, БУЛСТАТ

ДАН. N 111111111111
 1234* АНА 1
 #солети
 сума*Б 0,30
 #бяло вино
 сума*Б 5,00
ВОЙД
 #бяло вино
 сума*Б 5,00
 #уиски
 сума*Б 12,00
СТОРНО
 #солети
 сума*Б 0,30
ОБЩА СУМА. 12,00
 всичко. 12,00
 ДДС*Б. 2,00
 Б= 20,00%
 нето ст-ст. 10,00
В БРОЙ. . . 12,00
 0034 01 артикула
 16-09-04 16:31
 - ФИСКАЛЕН БОН -
 ОТ123456 03123456

4.4.9. ПРИКЛЮЧВАНЕ НА СМЕТКА И ПЛАЩАНЕ НА ДЪЛЖИМАТА СУМА

Плащането на сметката на клиента може да стане с клавиш "PY1" (първи вид плащане - "ЧЕК"), клавиш "PY2" (втори вид плащане - "КУПОН"), клавиш "PY3" (трети вид плащане - "КРЕДИТ") и клавиш "TL" при плащане **В БРОЙ** или **в EUR**.

Сметката може да бъде приключена изцяло - само с един от клавишите "TL", "PY1", "PY2", "PY3" или смесено - с въвеждане на сумата дадена от клиента в съответния вид плащане и натискане на съответния клавиш. Докато не е изплатена цялата дължима сума, на индикацията се извежда оставащата за плащане сума.

ИМЕ, АДРЕС, БУЛСТАТ

ДАН. N 111111111111
 1234* АНА 1
 ДП 1
 сума*Б 45,00
 ДП 2
 сума*Б 85,20
ОБЩА СУМА. 130,20
 всичко. 130,20
 ДДС*Б. 21,70
 Б= 20,00%
 нето ст-ст. 108,50
ЧЕК. 10,00
КУПОН . . . 25,00
КРЕДИТ. . . 5,00
В БРОЙ. . . 90,20
 0034 02 артикула
 16-09-04 16:37
 - ФИСКАЛЕН БОН -
 ОТ123456 03123456

4.4.10. ПЛАЩАНЕ ВЪВ ВАЛУТА, РАЗЛИЧНА ОТ НАЦИОНАЛНАТА

След маркиране на закупените стоки плащането може да бъде извършено освен с националната валута и в друг вид (USD, EUR, GBP и др.), ако е програмиран **П29**.

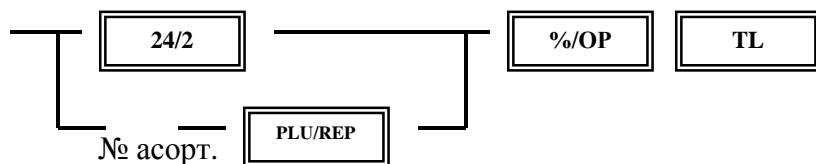

За да се приключи сметката с плащане във валута е необходимо преди натискане на плащания клавиш “**TL**” да се натисне клавиш “**%/OP**”. В ляво на индикацията се индицира съобщение “**ex=**”, а в дясно – сумата в съответната програмирана валута. След извършване на продажбата, в плащания бон се отпечатва името ѝ.

При отказ за такъв вид плащане и желание за плащане в националната валута преди натискане на клавиша за плащане “**TL**” е необходимо да се натисне клавиш “**STL**”. Съобщението “**ex=**” на индикацията изгасва, остава да свети само “**st1**” и след натискане на клавиш “**TL**” плащането ще се извърши в национална валута.

ИМЕ, АДРЕС, БУЛСТАТ	
ДАН. N	111111111111
1234*	АНА 1
ДП 1	
сума*Б	125,46
ОБЩА СУМА.	125,46
всичко.	125,46
ДДС*Б.	20,91
Б=	20,00%
нето ст-ст.	104,55
EUR.64,34
1 EUR=	1,950000 BGN
0038	01 артикула
16-09-04	16:45
- ФИСКАЛЕН БОН -	
OT123456	03123456

4.4.11. СЛУЖЕБНО ВЪВЕЖДАНЕ И ИЗВЕЖДАНЕ НА СУМИ

Служебно въвеждане и извеждане на суми се извършва извън клиентски бон.

За служебно въвеждане на суми:

- въвежда се сумата от клавиатурата;
- натиска се клавиш “>”.

За служебно извеждане на суми:

- въвежда се сумата от клавиатурата;
- натиска се клавиш “<”.

ИМЕ, АДРЕС, БУЛСТАТ	
ДАН. N	111111111111
1234*	АНА 1
СЛУЖ. ВЪВ.	130,20
0034	
16-09-04	16:40
- СЛУЖЕБЕН БОН -	
OT123456	03123456

4.4.12. РАБОТА В РЕСТОРАНТСКИ ВАРИАНТ (С КЛИЕНТСКИ СМЕТКИ)

За да се използват ресторантските функции на касовия апарат е необходимо в режим “**ПРОГРАМИРАНЕ**” да се програмират параметри **П15**, **П16**, **П32** и **П36** съобразно организацията на конкретния търговски обект.

За всеки клиент може да се открие **СМЕТКА**, в която се натрупват сумите от отделните му **ПОРЪЧКИ**. Броят на едновременно откритите сметки може да бъде до **70** с буферна памет за **50** различни поръчки в сметка.

Ако **П16** е **нула**, може да се работи както с номер на сметка, така и със свободни натрупвания за изпълнение на бързи поръчки.

Ако ЕКАФП е програмиран за задължителен избор на номер на клиентска сметка (**П16=1**), работата с него е забранена докато не се въведе номер на клиентската сметка. При открита вече сметка, работата на други севитъори с тази сметка е **ЗАБРАНЕНА** до закриването и.

След отпечатване на бон за поръчката на клиент, могат да бъдат отпечатани и **СЛУЖЕБНИ** бонове, съдържащи част от информацията в поръчката, отделена по признак - място на получаване на отделните асортименти (бар или кухня).

Този признак се установява с програмиране принадлежността на асортиментите към стокова група (**ПЗ1-4**). В обектите за обществено хранене за стокови групи се приемат **БАР, КУХНЯ, СТУДЕН БЮФЕТ** и др.

За да бъдат отпечатвани **СЛУЖЕБНИ** бонове в **П15** се задава **ВАРИАНТ 0** на отпечатване на боновете в режим **“РЕГИСТРИРАНЕ“ (П15=0)**.

За да се отпечата името на стоковата група е необходимо да се програмира **ПЗ6**.

4.4.12.1. ОТКРИВАНЕ И РАБОТА С КЛИЕНТСКА СМЕТКА

Откриването на клиентска сметка става със въвеждане на **НОМЕР** на сметка (число от **1** до **70**) и клавиш **“[.]”**.

При откриване сметка на клиента в левия край на индикацията засветва **"mNNN"**, където **NNN** - номер на сметката.

След натискане на клавиш **“[.]”**, на бона се отпечатват последователно номер на сметката, номера на поръчката и старото салдо (натрупаната до момента сума по сметката). Следващите операции за маркиране на позициите от поръчката са описани в т. 4.4.1 до т. 4.4.8.

Приключването на поръчка става с клавиш **“STL”**. Върху бона за клиента се отпечатват сумата от натрупаните асортименти в поръчката и новото салдо.

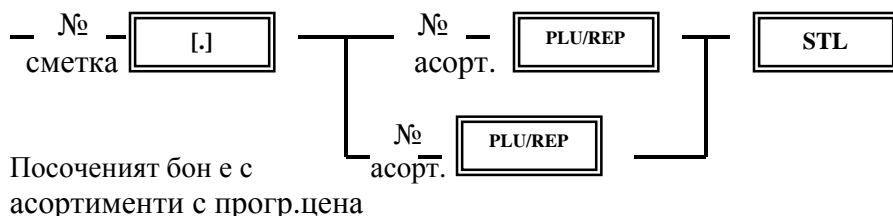

Посоченият бон е с асортименти с прогр.цена

ИМЕ, АДРЕС, БУЛСТАТ	
ДАН. N	111111111111
1234*	НОРА 4
МАСА/КЛИЕНТ	01
ПОРЪЧКА	01
СТАРО САЛДО.....	.0,00
#кафе	
сума*Б.....	0,30
#кока кола	
сума*Б.....	0,60
НОВО САЛДО.....	.0,90
0068	02 артикула
17-09-04	21:34
- СЛУЖЕБЕН БОН -	
OT123456	03123456

При работа с клиентски сметки трябва да се имат предвид следните особености:

- процентни отстъпки и надбавки над асортимент или департамент в поръчка е **ЗАБРАНЕНА ОПЕРАЦИЯ**;

- стойностни (процентни) отстъпки или надбавки са разрешени само в бона за плащане на клиентската сметка, преди натискане на клавиш за плащане;

- **СТОРНО** на продажба от предишна поръчка се извършва по следния начин:

* въвежда се номер на клиентската сметка и се натиска клавиш **“[.]”**;

* натискат се последователно клавиш **“1”** (цифров) и клавиш **“VD/ST”**;

* въвежда се продажбата, която трябва да се сторнира.

Бонът се приключва автоматично, без натискане на клавиш **“STL”**.

4.4.12.2. ПРИКЛЮЧВАНЕ НА КЛИЕНТСКА СМЕТКА

Приключването на клиентска сметка се осъществява по следния начин:

- въвежда се номер на клиентската сметка и се натиска клавиш **“[.]”**;

- натиска се клавиш за плащане. Валидни са всички особености при плащане, описани в т.4.4.9 и 4.4.10.

След натискане на клавиш ”[.]”, на бона се отпечатват последователно номер на сметката и броя на направените поръчки по сметката.

След натискането на клавиш за плащане, се разпечатва **"ЗАКРИТА СМЕТКА"** и всички позиции (асортименти) от поръчките, направени в сметката.

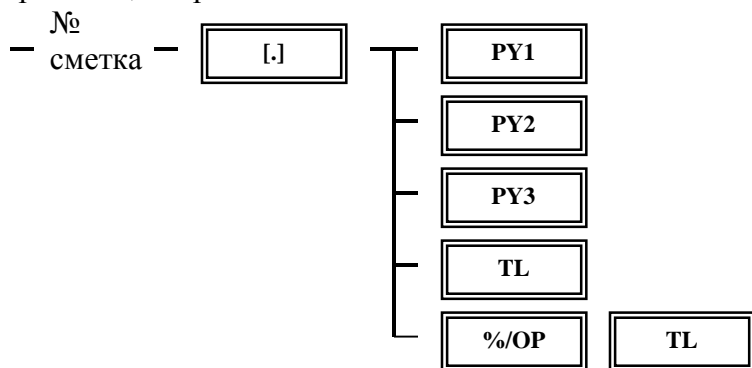

```

ИМЕ, АДРЕС, БУЛСТАТ
ДАН. N 11111111111
1234* НОРА 1
МАСА/КЛИЕНТ 01
БР. ПОРЪЧКИ 01
ЗАКРИТА СМЕТКА
*****
#кафе
сума*Б ..... 0,30
#кока кола
сума*Б ..... 0,60
ОБЩА СУМА ..... 0,90
всичко ..... 0,90
ДДС*Б ..... 0,15
Б= 20,00%
нето ст-ст. .... 0,75
В БРОЙ. . . 0,90
0035 02 артикула
17-09-04 22:00
- ФИСКАЛЕН БОН -
ОТ123456 03123456
    
```

Показаният бон е отпечатан при приключване на клиентска сметка № 1 и плащане в брой.

4.4.13. ИЗДАВАНЕ НА ДАНЪЧНА ФАКТУРА

Издаването на данъчна фактура се осъществява в режим **РЕГИСТРИРАНЕ** по следния начин:

- въвежда се 13 разряден буквено-цифров данъчен номер на клиента съгласно кодова таблица от **ПРИЛОЖЕНИЕ 1** и се натиска клавиш **"TL"**;
- извършва се регистриране на продажбите.

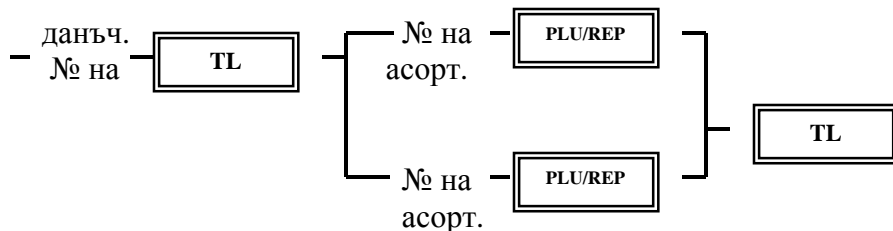

В ресторантски вариант издаването на данъчна фактура се извършва при приключване на сметка.

- въвежда се данъчният номер на клиента;
- избира се номерът на клиентската сметка, за която ще се извърши плащането;
- натиска се плащаният клавиш.

<p>ИМЕ, АДРЕС, БУЛСТАТ</p> <p>ДАН. N 111111111111 1234* АНА 1</p> <p>ДАНЪЧНА ФАКТУРА ОРИГИНАЛ</p> <p>ФАКТ. N 000000007</p> <p>ДП 1</p> <p>цена.....21,00 кол-во.....1,000 сума*Б.....21,00</p> <p>ДП 2</p> <p>цена.....53,68 кол-во.....1,000 сума*Б.....53,68</p> <p>ОБЩА СУМА.....74,68 всичко.....74,68 Б=20.00%</p> <p>ДДС*Б.....12,45 нето ст-ст.....62,23</p> <p>В БРОЙ.....74,68</p>	<p>ПРОДАВАЧ:.....</p> <p>.....</p> <p>ПОЛУЧАТЕЛ:.....</p> <p>.....</p> <p>КУПУВАЧ:.....</p> <p>.....</p> <p>ДАН. N 1234567589098</p> <p>АДРЕС:.....</p> <p>.....</p> <p>БУЛСТАТ:.....</p> <p>.....</p> <p>0036 02 артикула</p> <p>18-09-04 08:44</p> <p>- ФИСКАЛЕН БОН -</p> <p>ОТ123456 03123456</p>
---	--

Издава се дубликат
на данъчната фактура.

4.4.14. ИНДИЦИРАНЕ НА ТЕКУЩА ДАТА И ЧАС

В индикация на текуща дата и час може да се влезе, ако не са въведени цифри преди натискане на клавиш "QTU".

При еднократно натискане на клавиш "QTU" се индицира дата, а при следващо – час.

ЕКАФП остава в режим индициране на текущо време до натискане на клавиш "CL", с което се преминава в нормален режим "РЕГИСТРИРАНЕ".

4.5. Режим ОТЧЕТИ НА КА

В зависимост от вида на поставения ключ се определя работата на КА в два основни отчетни режима:

- режим "ОТЧЕТИ БЕЗ НУЛИРАНЕ", дефиниращ се с ключ "X" и изпълняващ контролно четене на регистрите от зададения отчет;
- режим "ОТЧЕТИ С НУЛИРАНЕ", дефиниращ се с ключ "Z" и изпълняващ четене и нулиране на регистрите от конкретния отчет.

Информацията в боновете, издавани в режим "ОТЧЕТИ С НУЛИРАНЕ" е същата както при режим "ОТЧЕТИ БЕЗ НУЛИРАНЕ", с изключение на бона от дневен финансов отчет с нулиране, тъй като при нулиране на реализирания оборот за деня, се извършва запис във ФП.

В заглавната част на отчетните бонове се отпечатва винаги номера на отчета, името му и "ЧЕТЕНЕ", ако с този отчет се извършва само четене на регистрите или "НУЛИРАНЕ", ако този отчет е свързан с четене и нулиране.

На боновете от всички отчети свързани с нулиране на регистрите се отпечатва и пореден номер на нулиранията.

При извършване на дневен финансов отчет регистрите с нулеви стойности се отпечатват заедно с поредния номер на нулирането.

При всички останали отчети регистрите с нулеви стойности не се отпечатват. Ако няма натрупване поне в един от регистрите, включени в конкретния отчет (всички регистри са нулирани), се отпечатва съобщение "РЕГИСТРИТЕ СА НУЛИРАНИ".

Ако по време на отчет и нулиране на регистрите се задейства блокировка за край на контролна лента, касовият апарат извършва контролно четене (без нулиране), въпреки, че е в режим "Z".

4.5.1. ДНЕВЕН ФИНАНСОВ ОТЧЕТ

При въведен в експлоатация КА за работа с фискална памет, в процеса на нулиране на дневния оборот, във фискалната памет се записва блок данни за общия оборот за деня и оборота по всяка от четирите данъчни групи с натрупване.

Всеки блок във фискалната памет се запомня под определен номер, който се отпечатва върху бона, издаван при дневния финансов отчет с нулиране. Ако не е извършен успешен запис във ФП, дневният оборот не се нулира и на бона се отпечатва съобщение **“-СЛУЖЕБЕН БОН-”** Необходимо е намесата на сервизния техник на фирмата, с която е сключен договор за ремонт и поддръжка.

Отчетът се изпълнява в режим **“Z”** при натискане на клавиш **“TL”**.

ИМЕ, АДРЕС, БУЛСТАТ ДАН. N 111111111111 1234*	СЛУЖ. ВЪВ. СУМИ 0001 12,54 13,44
ОТЧЕТ 01	КАСОВА НАЛИЧНОСТ 93,18	ДДС* В % = 00,00
НУЛИРАНЕ	В БРОЙ 0002 80,64 0,00
ДНЕВЕН ФИНАНСОВ	ВОЙД 0001 0,30 0,00
ДП 01 ГР0 ДК Б	EUR 0001 40,73	ДДС* Г % = 00,00
кол. 3,000	1 EUR= 1,980000 BGN 0,00
сума. 80,70	ДНЕВЕН ОБОРОТ, ДДС 0,00
ПО ДЕПАРТАМЕНТИ	* * * * *	ОБЩ ОБОРОТ
кол. 3,000	ДДС* А % = 10,00 1144,15
сума. 80,70	оборот. 0,00	СУМА НЕТО СТ- СТ
ГР0 0003	нето ст-ст. 0,00 953,96
сума. 80,70	ДДС. 0,00	СУМА ДДС
ПО ГРУПИ	ДДС* Б % = 20,00 190,19
сума. 80,70 80,64	* * * * *
ОТСТЪПКИ 0001 67,20	№ БЛОК ФП: 0004
..... 0,06		НУЛИРАНЕ Z 0002
СУМА ПРОДАЖБИ		0078
..... 80,64		17-09-04 18:56
		- ФИСКАЛЕН БОН -
		OT123456 03123456

При отчетен КА и извършване на дневен финансов отчет се отпечатва бон от вида на горепосочения, но с нулеви суми на съответните регистри като броячът на нулиране Z се увеличава с 1.

ЗАБЕЛЕЖКИ:

1. Нулиране на касовите регистри не може да се извърши, ако има поне една неплатена сметка на клиент. При опит за отчет на КА, се отпечатва бон с номерата на сметките, дължимите суми по тях и номерата на касиерите, които са ги открили.

Необходимо е да се извърши закриване (плащане) на сметките.

Касовите регистри не могат да се нулират и при неприключена сметка със сума 0 в резултат на извършени операции ВОЙД и СТОРНО. Закриването на сметката се извършва в режим **“Z”** при натискане на клавиш **“[.]”**.

4.5.2. ОТЧЕТ НА ОПЕРАТОРИ

При избран номер на оператор и натиснат клавиш “%/OP” се извършва отчет на конкретния оператор, а при неизбран номер - на всички касиери.

Ако за конкретен оператор има поне една неприключена (незакрита) сметка, въпреки че в началото на отчета се отпечатва текст "НУЛИРАНЕ", регистрите не се нулират. В този случай се отпечатват само номерата и сумите на незакритите сметки.

ИМЕ,АДРЕС,БУЛСТАТ

ДАН.Н 111111111111
1234*

ОТЧЕТ 02 Н У Л И Р А Н Е

НА ОПЕРАТОРИ
ОПЕРАТОР 01
В БРОЙ 0001
..... 123,35
БР.НА КЛИЕНТИТЕ 0001
СУМА ПРОДАЖБИ ОПЕР
..... 123,35

ОПЕРАТОР 06

В БРОЙ 0001
..... 52,16
БР.НА КЛИЕНТИТЕ 0001
СУМА ПРОДАЖБИ ОПЕР
..... 52,16
П Р О Д А Ж Б И от РС
..... 0,00
НУЛИРАНЕ Z 0010
0089
18-09-04 17:56
- СЛУЖЕБЕН БОН-
ОТ123456 03123456

ИМЕ,АДРЕС,БУЛСТАТ

ДАН.Н 111111111111
1234*

ОТЧЕТ 03 Н У Л И Р А Н Е НА АСОРТИМЕНТИ

#0001 ДП00 ГР0 ДК Б
кафе
цена..... 0,30
кол..... 6,000
сума..... 1,80
#0002 ДП00 ГР0 ДК Б
водка
цена..... 2,00

кол..... 5,000
сума..... 10,00
#0012 ДП00 ГР0 ДК Б
уиски
цена..... 5,00
кол..... 1,000
сума..... 5,00
ОБЩО ПО АСОРТ.
кол..... 12,00
сума..... 16,80
НУЛИРАНЕ Z 0010
0091
18-09-04 17:58
- СЛУЖЕБЕН БОН-
ОТ123456 03123456

4.5.4. ОТЧЕТ НА АСОРТИМЕНТИ

При избран номер на асортимент и натиснат клавиш “PLU/REP” се извършва четене (нулиране) на конкретния асортимент, а при неизбран номер – на всички асортименти, по които има натрупване. В режим Z при въвеждане на число 9999 и натискане на клавиш “PLU/REP” се извършва отчет без да се извършва разпечатка.

4.5.5. ОТЧЕТ НА ДЕПАРТАМЕНТИ

Този отчет може да се изпълнява само преди дневен финансов отчет с нулиране.

Четенето на департаментите се извършва само с кодиращ ключ "X", като се избере конкретния департамент.

ИМЕ,АДРЕС,БУЛСТАТ

ДАН.Н 111111111111
1234*

ОТЧЕТ 09 ЧЕТЕНЕ НА ДЕПАРТАМЕНТ

ДП 01 ГР0 ДК Б
кол..... 7,000
сума..... 355,72
0096
18-09-04 17:58
- СЛУЖЕБЕН БОН-
ОТ123456 03123456

ИМЕ,АДРЕС,БУЛСТАТ

ДАН.Н 111111111111
1234*

ОТЧЕТ 11 ЧЕТЕНЕ

НА ГРУПИ
ГР3 0002
сума..... 17,36
0097
18-09-04 19:00
- СЛУЖЕБЕН БОН-
ОТ123456 03123456

4.5.6. ОТЧЕТ НА СТОКОВИ ГРУПИ

Този отчет може да се изпълнява само преди дневен финансов отчет с нулиране.

Четенето на групите се извършва само с кодиращ ключ "X" като се избере номер на група (от 0 до 3) и се натисне клавиш “PY1”. Група 0 се избира с натискане на клавиш “CL” .

ИМЕ,АДРЕС,БУЛСТАТ
 ДАН.Н 11111111111
 1234*
ОТЧЕТ 10
ЧЕТЕНЕ
 ПО ЧАСОВИ ЗОНИ
 1. 12:00 – 17:59
143,21
 2. 18:00 – 23:59
0,00
 0099
 18-09-04 19:10
 - СЛУЖЕБЕН БОН-
 ОТ123456 03123456

4.5.7. ОТЧЕТ ПО ЧАСОВИ ЗОНИ

Този отчет служи за следене оборота на търговския обект по часови периоди (зони), зададени в ПЗ7. Изпълнява се с натискане на клавиш "PY2".

4.5.8. ОТЧЕТ НА НЕПРИКЛЮЧЕНИ КЛИЕНТСКИ СМЕТКИ

Този отчет е информационен при запускането му в режим "X" и приключва автоматично неприключените сметки при запускането му в режим "Z". Изпълнява се с натискане на клавиш "[.]".

ИМЕ,АДРЕС,БУЛСТАТ
 ДАН.Н 11111111111
 1234*
ОТЧЕТ 04
НУЛИРАНЕ
 СМЕТКИ НА КЛИЕНТИ
 МАСА/КЛИЕНТ 01 1
 НОВО САЛДО. 23,65
 МАСА/КЛИЕНТ 05 1
 НОВО САЛДО. 15,46
 НУЛИРАНЕ Z 0019
 0099
 18-09-04 19:10
 - СЛУЖЕБЕН БОН-
 ОТ123456 03123456

4.6. Режим ОТЧЕТИ НА ФП

Избирането на режима става с поставяне на ключ за режим "Z" или "X". Всички отчети на фискалната памет независимо дали са в режим "X" или "Z" извършват само четене, т.е. информацията се разпечатва без да се нулира.

Могат да се отпечатват следните отчети:

4.6.1. ДЕТАЙЛЕН ОТЧЕТ на ФП за период от дата до дата

При този отчет се изпълнява следната процедура:

- въвежда се 1 от цифровата клавиатура;
- натиска се клавиш "STL";
- въвежда се от цифровата клавиатура началната дата на отчетния период (ДДММГГ);
- натиска се клавиш "QTY";
- въвежда се от цифровата клавиатура крайната дата на отчетния период (ДДММГГ);
- натиска се клавиш "VD/ST";

ИМЕ,АДРЕС,БУЛСТАТ
 ДАН.Н 11111111111
 1234*
ОТЧЕТ 05
ЧЕТЕНЕ
 НА ФИСКАЛНАТА
 ПАМЕТ
 ВЪВЕДЕНА
 В ЕКСПЛОАТАЦИЯ
 16-09-04 09:26

 ОТ 16-09-04
 ДО 17-09-04

 % ДДС
 16-09-04 09:25
 А= 0.00% Б=20.00%
 В= 0.00% Г= 0.00%

- начална дата на периода
- крайна дата на периода

```

-----
0001
16-09-04      21:30
ОБОРОТ*А..... 0,00
ОБОРОТ*Б..... 1014,67
ОБОРОТ*В..... 0,00
ОБОРОТ*Г..... 0,00
ОБЩ ОБОРОТ.. 1014,67
0002
17-09-04      21:28
ОБОРОТ*А..... 0,00
ОБОРОТ*Б..... 858,47
ОБОРОТ*В..... 0,00
ОБОРОТ*Г..... 0,00
ОБЩ ОБОРОТ... 858,47
*****
С У М А ОБОРОТ,ДДС
ОБОРОТ*А..... 0,00
ДДС*А..... 0,00
ОБОРОТ*Б..... 1873,14
ДДС*Б..... 311,68
ОБОРОТ*В..... 0,00
ДДС*В..... 0,00
ОБОРОТ*Г..... 0,00
ДДС*Г..... 0,00
ОБЩ ОБОРОТ.. 1873,14
0100
18-09-04      15:56
- ФИСКАЛЕН БОН -
ОТ123456      03123456

```

4.6.2. СЪКРАТЕН ОТЧЕТ на ФП за период от дата до дата

При този отчет се изпълнява следната процедура:

- въвежда се **11** от цифровата клавиатура;
- натиска се клавиш **"STL"**;
- въвежда се от цифровата клавиатура

началната дата на отчетния период (ДДММГГ);

- натиска се клавиш **"QTY"**;
 - въвежда се от цифровата клавиатура
- крайната дата на отчетния период (ДДММГГ);
- натиска се клавиш **"VD/ST"**.

4.6.3. ДЕТАЙЛЕН ОТЧЕТ на ФП за период от блок до блок

При този отчет се изпълнява следната процедура:

- поставя се ключ **"X"** или **"Z"**;
- въвежда се **2** от цифровата клавиатура;
- натиска се клавиш **"STL"**;
- въвежда се от цифровата клавиатура началния

блок на отчетния период (XXXX);

- натиска се клавиш **"QTY"**;
- въвежда се от цифровата клавиатура крайния блок на отчетния период (YYYY);
- натиска се клавиш **"VD/ST"**;

```

ИМЕ,АДРЕС,БУЛСТАТ
ДАН.N 11111111111
1234*
ОТЧЕТ 07
ЧЕТЕНЕ
НА ФИСКАЛНАТА
ПАМЕТ
ВЪВЕДЕНА
В ЕКСПЛОАТАЦИЯ
16-09-04      09:26
-----
ОТ 16-09-04
ДО 17-09-04
-----
% ДДС
16-09-04      09:25
А= 0.00%      Б=20.00%
В= 0.00%      Г= 0.00%
-----

```

```

0001
06-09-04      21:30
0002
17-09-04      21:28
*****
С У М А ОБОРОТ,ДДС
ОБОРОТ*А..... 0,00
ДДС*А..... 0,00
ОБОРОТ*Б..... 1873,14
ДДС*Б..... 311,68
ОБОРОТ*В..... 0,00
ДДС*В..... 0,00
ОБОРОТ*Г..... 0,00
ДДС*Г..... 0,00
ОБЩ ОБОРОТ.. 1873,14
0101
18-09-04      15:57
- ФИСКАЛЕН БОН -
ОТ123456      03123456

```

ИМЕ, АДРЕС, БУЛСТАТ
 ДАН. N 111111111111
 1234*
ОТЧЕТ 06
ЧЕТЕНЕ
 НА ФИСКАЛНАТА
 ПАМЕТ
 ВЪВЕДЕНА
 В ЕКСПЛОАТАЦИЯ
 16-09-04 09:26

 ОТ 0001 ДО 0002

 % ДДС
 16-09-04 09:25
 А= 0.00% Б=20.00%
 В= 0.00% Г= 0.00%

 0001
 16-09-04 21:30
 ОБОРОТ*А..... 0,00
 ОБОРОТ*Б..... 1014,67
 ОБОРОТ*В..... 0,00
 ОБОРОТ*Г..... 0,00
 ОБЩ ОБОРОТ.. 1014,67

0002
 17-09-04 21:28
 ОБОРОТ*А..... 0,00
 ОБОРОТ*Б..... 858,47
 ОБОРОТ*В..... 0,00
 ОБОРОТ*Г..... 0,00
 ОБЩ ОБОРОТ.. 858,47

 С У М А ОБОРОТ, ДДС
 ОБОРОТ*А..... 0,00
 ДДС*А..... 0,00
 ОБОРОТ*Б..... 1873,14
 ДДС*Б..... 311,68
 ОБОРОТ*В..... 0,00
 ДДС*В..... 0,00
 ОБОРОТ*Г..... 0,00
 ДДС*Г..... 0,00
 ОБЩ ОБОРОТ.. 1873,14
 0102
 18-09-04 16:00
 - ФИСКАЛЕН БОН -
 ОТ123456 03123456

4.6.4. СЪКРАТЕН ОТЧЕТ на ФП за период от блок до блок

При този отчет се изпълнява следната процедура:

- въвежда се **12** от цифровата клавиатура;
- натиска се клавиш **"STL"**;
- въвежда се от цифровата клавиатура началния блок на отчетния период (**XXXX**);
- натиска се клавиш **"QTY"**;
- въвежда се от цифровата клавиатура крайния блок на отчетния период (**XXXX**);
- натиска се клавиш **"VD/ST"**;

4.6.5. ОТЧЕТ на ФП за период от дата до дата само по оборот

При този отчет се изпълнява следната процедура:

- въвежда се **3** от цифровата клавиатура;
- натиска се клавиш **"STL"**;
- въвежда се от цифровата клавиатура началната дата на отчетния период (**ДДММГГ**);
- натиска се клавиш **"QTY"**;

ИМЕ, АДРЕС, БУЛСТАТ
 ДАН. N 111111111111
 1234*
ОТЧЕТ 08
ЧЕТЕНЕ
 НА ФИСКАЛНАТА
 ПАМЕТ
 ВЪВЕДЕНА
 В ЕКСПЛОАТАЦИЯ
 16-09-04 09:26

 ОТ 0001 ДО 0002

 \$ ДДС
 16-09-04 09:25
 А= 0.00% Б=20.00%
 В= 0.00% Г= 0.00%

 0001
 06-09-04 21:30

0002
 17-09-04 21:28

 С У М А ОБОРОТ, ДДС
 ОБОРОТ*А..... 0,00
 ДДС*А..... 0,00
 ОБОРОТ*Б..... 1873,14
 ДДС*Б..... 311,68
 ОБОРОТ*В..... 0,00
 ДДС*В..... 0,00
 ОБОРОТ*Г..... 0,00
 ДДС*Г..... 0,00
 ОБЩ ОБОРОТ.. 1873,14
 0103
 18-09-04 16:01
 - ФИСКАЛЕН БОН -
 ОТ123456 03123456

- въвежда се от цифровата клавиатура крайната дата на отчетния период (ДДММГГ);
- натиска се клавиш "VD/ST".

ИМЕ, АДРЕС, БУЛСТАТ	V= 0.00% Г= 0.00%
ДАН. N 111111111111 1234*	----- *****
ОТЧЕТ 09	СУМА ОБОРОТ, ДДС
ЧЕТЕНЕ	ОБОРОТ*А. 0,00
НА ФИСКАЛНАТА	ДДС*А. 0,00
ПАМЕТ	ОБОРОТ*Б. 1873,14
ВЪВЕДЕНА	ДДС*Б. 311,68
В ЕКСПЛОАТАЦИЯ	ОБОРОТ*В. 0,00
16-09-04 09:26	ДДС*В. 0,00
-----	ОБОРОТ*Г. 0,00
ОТ 16-09-04	ДДС*Г. 0,00
ДО 17-09-04	ОБЩ ОБОРОТ. . 1873,14
-----	0105
% ДДС	18-09-04 16:15
16-09-04 09:25	- ФИСКАЛЕН БОН -
A= 0.00% B=20.00%	ОТ123456 03123456

4.6.6. ОСОБЕНИ СЛУЧАИ ПРИ РАБОТА С ФП

В процеса на записа на данни във ФП е възможно да се отпечата различни видове съобщения, информиращи за състоянието на ФП.

Предупредителен текст "ОСТАВАТ ХХ ЗАПИСА" се издава в случаите когато записът е завършен успешно, но до запълването на ФП остават още ХХ записа на дневни финансови отчети с нулиране.

Това съобщение се появява преди последните 50 записа и придружава всеки един от тях.

Необходимо е да бъде уведомен сервизния техник на фирмата, с която е сключен договор за ремонт и поддръжка.

Предупредителен текст "СМЕНИ ФИСК.ПАМЕТ" се отпечатва в случаите, когато записът е извършен успешно, но обемът на ФП е запълнен. Необходима е намеса на сервизен техник. Всеки по-нататъшен опит за работа в режим "РЕГИСТРИРАНЕ" ще бъде неуспешен до подмяната на ФП с нова.

Във всички случаи, при които не може да се извърши запис във ФП се отпечатва съобщение "ГРЕШКА ПРИ ЗАПИС".

Запис във ФП не се извършва и ЕКАФП не може да работи в режим "РЕГИСТРИРАНЕ". Необходимо е дневния финансов отчет с нулиране да се пусне отново. Ако се извърши успешен запис във ФП, във всички отчети от ФП се отпечатва съобщението "ГРЕШНА КОНТР.СУМА", което означава, че във ФП има записан блок с непълна информация. В този случай не е необходима смяна на ФП, тъй като този блок не се включва в отчетите на ФП.

Ако при няколко последователни пускания на дневния финансов отчет с нулиране, КА всеки път печата съобщението "ГРЕШКА ПРИ ЗАПИС" и не може да се запише блок данни във ФП, е необходима намесата на сервизен техник.

При неуспешен запис във ФП е възможно да се индицира съобщение "ErrF". При опит да се работи с ЕКАФП, това съобщение се заменя с "SEr" апаратът е блокиран, докато сервизният техник не отстрани причината. При извършване на операции, свързани с фискалната памет (програмиране на параметри П21, П22, тест 04, дневен отчет с нулиране) може да се получат и следните съобщения:

- ГРЕШЕН ФИСК.НОМЕР - номерът на ФП в оперативната памет на ЕКАФП не съвпада с номера, записан във ФП;

- **ГРЕШЕН КАС.НОМЕР** - индивидуалният номер на ЕКАФП в оперативната памет не съвпада с номера, записан във ФП;

5. ИНДИКАЦИЯ ПРИ ПРЕПЪЛВАНЕ, БЛОКИРОВКИ И СЛУЖЕБНИ СЪОБЩЕНИЯ

При работа с касовия апарат могат да възникнат различни видове препълвания и блокировки. Индикациите и начините на отстраняване на блокировките са дадени в **ТАБЛИЦА 8**.

ТАБЛИЦА 8

ВИД СЪОБЩЕНИЕ	ИНДИКАЦИЯ	НАЧИН ЗА ОТСТРАНЯВАНЕ
Препълване от умножение	1	Клавиш "CL"
Препълване на касов регистър	2	Ключ "Z", клавиш "TL"
Препълване по асортименти	3	Клавиш "PLU/REP"
Препълване по оператори	4	Клавиш "%/OP"
Препълване сметка на клиента	5	Клавиш "CL", № сметка, клавиши "[.]", "TL", "PY1", "PY2", "PY3"
Препълване на часови регистър	7	Клавиш "PY2"
Препълване на буфера за печат	Дълъг звуков сигнал	Клавиши "TL", "PY1", "PY2", "PY3"
Препълване на регистрите за междинна сума	Дълъг звуков сигнал	Клавиши "TL", "PY1", "PY2", "PY3"
Опит за програмиране при неотчетен КА	Cl	Ключ "Z", клавиши "PY1", "TL", "%/OP", "PLU/REP", "PY2"
Липса на контролна /бонова/ лента	paper no	Поставя се контролна /бонова/ лента.
	Cl	Натиска се клавиш "CL"
При натрупване в департамент с непрограмирана I-та x-ка	P30-i i = 1 до 8	Въвеждане на съответната характеристика
При натрупване на асортимент с непрограмирана I-та x-ка	P31-i i = 1 до 8	Въвеждане на съответната характеристика

ВИД СЪОБЩЕНИЕ	ИНДИКАЦИЯ	НАЧИН ЗА ОТСТРАНЯВАНЕ
Неуспешна финансова операция	Ser	НЕОБХОДИМА Е НАМЕСА НА СЕРВ. ТЕХН.
Непотвърден параметър П2	P2	Въвеждане на П2
При аварийно нулиране на КА	DD-DD-DD	Въвеждане на дата
При аварийно нулиране на КА	HH-HH	Свервяване на часовника
Непотвърдена дата	repeat	Въвеждане на дата
При повредена ФП	ErrF	Подмяна на ФП серв. техник
Грешка при комуникация с везна	BUSY Err	НЕОБХОДИМА Е НА-МЕСА НА СЕРВ. ТЕХН.
Грешна контролна сума при РС	Error	Повторение на съобщението
Резервирана маса от оператор	RF7-x	Избор на друга маса
КА е зает с предаване /приемане/ на данни	BUSY	Завършване на предава-нето /приемането/
Няма връзка между КА и РС	t OUt	Клавиш "CL"
Няма управление от РС	dC3	Възстановяване на връзката или ПЗ=0
Опит за предаване при ненулиран КА	CL	Ключ "Z", клавиш "TL", "PY1", "PLU/REP", "%/OP", "PY2", "PY3"
Повреда при избор на оперативната памет	no mem	Отстраняване на повредата и минаване през нулиране. Светва "b" в левия край на индикацията
КА е зает с обработка на информация	Search	Изчаква се малко

Всяка започната операция преди отпадане на захранващото напрежение се завършва след възстановяването му. Прекъснат печат се отпечатва повторно, като преди него се отпечатва съобщение *СПАД НАПРЕЖЕНИЕ*.

6.ТЕХНИЧЕСКО ОБСЛУЖВАНЕ

За нормална работа на КА е необходимо да се спазват следните условия:

- да се използват само оригинални консумативни материали;
- да се предпазва от удари, силни сътресения и механични повреди;
- повърхността да се почиства от прах и замърсявания само с леко навлажнено със спирт парче

плат;

- областта около печатащото устройство и клавишите на КА да се почистват редовно от прах, късчета хартия и др. с мека четка.

Разпломбирането, ремонтът и профилактиката на КА се извършват само от от сервизния техник на фирмата , с която е сключен договор за ремонт и поддръжка.

Ако захранващият шнур на КА е повреден, той трябва да бъде заменен само в сервизна база.

При изключване мрежовото напрежение на КА, се гарантира съхранение на информацията min 1500 часа с помощта на вградената акумулаторна батерия. При престой на КА по-голям от 1500 часа, за да се обезпечи нормалната му работа е необходимо да се зареди акумулаторната батерия, като КА се включи към електрическата мрежа за време не по-малко от 16 часа. Ако се налага съхранение на КА за срок по-голям от 1 година, трябва да се извади акумулаторната батерия и да се монтира отново от сервизния техник при въвеждането на КА в експлоатация.

ПРИЛОЖЕНИЕ 1

КОДОВЕ НА ПЕЧАТНИТЕ СИМВОЛИ

Дес. код	Кири лица	Дес. код	Кири лица	Дес. код	Кири лица	Дес. код	Кири лица	Дес. код	Кири лица
00	SP	26	:	52	Ф	78	о	104	S
01	!	27	;	53	Х	79	п	105	U
02	“	28	<	54	Ц	80	р	106	V
03	#	29	=	55	Ч	81	с	107	W
04	\$	30	>	56	Ш	82	т	108	Y
05	%	31	?	57	Щ	83	у	109	Z
06	&	32	А	58	Ъ	84	ф		
07	`	33	Б	59	Ы	85	х		
08	(34	В	60	Ь	86	ц		
09)	35	Г	61	Э	87	ч		
10	*	36	Д	62	Ю	88	ш		
11	+	37	Е	63	Я	89	щ		
12	,	38	Ж	64	а	90	ъ		
13	-	39	З	65	б	91	ы		
14	.	40	И	66	в	92	ь		
15	/	41	Й	67	г	93	э		
16	0	42	К	68	д	94	ю		
17	1	43	Л	69	е	95	я		
18	2	44	М	70	ж	096	D		
19	3	45	Н	71	з	097	F		
20	4	46	О	72	и	098	G		
21	5	47	П	73	й	099	I		
22	6	48	Р	74	к	100	J		
23	7	49	С	75	л	101	L		
24	8	50	Т	76	м	102	N		
25	9	51		77	н	103	R		

ПРИЛОЖЕНИЕ 2

Това приложение предоставя информация за свързването на ЕКАФП Елка 900Т с външни устройства – компютър, везна и сканер за шрих-код.

КА се свързва към тези устройства посредством кабели за връзка, куплирани към съединители:

- ХРІС – за връзка с компютър;
- ХДС – за връзка с везна;
- ХLP – за включване на сканер за шрих-код.

Съединителите са разположени отдясно на оператора в последователност ХLP, ХДС, ХРІС, където ХLP е най-близкият до оператора съединител.

1. РАБОТА С КОМПЮТЪР

За да се осъществи връзка с компютър, на КА трябва да е зададено касово място, съответстващо на програмата в компютъра (виж т.4.2.11).

При връзка с компютър КА има следните възможности:

- програмиране на КА от компютър;
- отчети:
 - дневен финансов отчет;
 - по оператори;
 - по артикули;
- издаване на касова бележка при продажба от компютър /работа на КА като фискален принтер/ ;
- работа на КА с компютър в реално време - задължително ПЗ=1(т.4.2.3):
 - непрекъснато изпращане на натрупванията на КА към компютъра;
 - изисквания от компютъра на артикули, които не са програмирани в КА.

Тази възможност позволява на КА да работи с неограничен брой артикули, номерата на които могат да бъдат избрани както от клавиатурата на КА, така и от сканера.

Съединителят за свързване с компютъра ХРІС е телефонен гнездов БР4С и е разположен на платка ИНТЕРФЕЙСНА.

Кабел за включване на КА към компютър

В качеството на изходен съединител от КА се използва съединител телефонен щифтов БР4С. Съответно на кабела за връзка от страна на компютъра съединителят е стандартен, 9-изводен, гнездов, тип CANON.

За изготвяне на кабела се използва 4-жилен телефонен кабел с цветни жила (черно, червено, зелено и жълто).

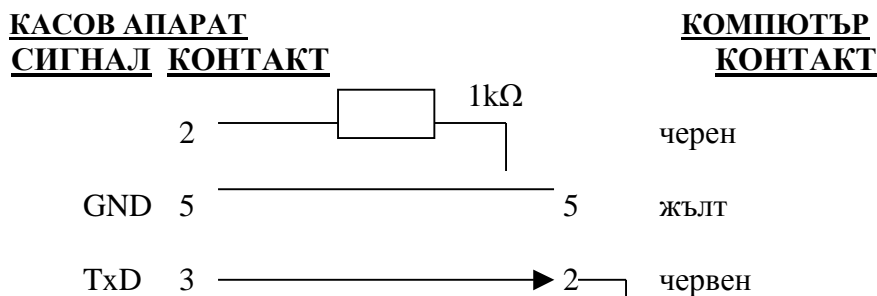



2. РАБОТА СЪС СКАНЕР

Сканерът трябва да е от тип RS 232 – SCANNER /BIRCH BD-306RS CCD/ и се включва към съединител XLP на КА. Програмата на КА обслужва штрих кодове EAN13 и EAN8.

Сканерът трябва да е настроен за връзка по RS 232 със следните параметри:

- скорост на предаване - 4800 b/s;
- данни - 8 bits;
- контрол по четност - none.
- EAN 13 - enable;
- EAN 18 - enable;
- терминатор - none.

Работа със сканер в режим РЕГИСТРИРАНЕ

Съществуват следните ситуации:

- Ако се набере артикул, който не е програмиран или е прочетен номер, на който не е присвоен артикул ЕКАФП изпраща запитване към компютъра за продажбата на този артикул.
- Сканерът изпраща прочетения номенклатурен номер към присвоен артикул в ЕКАФП.

Присвояването на бар-кодов номер на конкретен артикул става с **параметър 39** на всичките 9000.

Извършват се следните действия:

- нулиране контролната сума на присвоения номенклатурен номер

39 1 до 9000

- присвояване на номенклатурен номер към даден артикул

39 1 до 900 Прочитане на номера
със сканера*

- индициране на избрания номенклатурен номер

39 1 до 900

Ако номенклатурният номер започва с 2, касата модифицира номера във вида:
2N1N2N3N4N5N6Q1Q2Q3Q4Q5C

където:

- N1 - N6 – номенклатурен номер;
- Q1 - Q5 – количество в грамове, което не се присвоява
- C – контролно число

Присвоеният на артикул номенклатурен номер се отпечатва в документите, издавани от ЕКАФП.

3. РАБОТА С ВЕЗНА

Съгласуването на КА с честотата на везната, с която той работи, става с параметър 12.

<u>Стойност на П12</u>	<u>Скорост</u>	<u>Везна</u>
0	9600 бода	ОТ 115/ОТ 101.XX
1	4800 бода	ОТ 115/ОТ 101.XX
2	2400 бода	
3	1200 бода	
4	9600 бода	MORCAN

За честотите 1200, 2400 и 4800 се поддържа следният протокол:

- стартов бит, 8 бита данни, контрол по четност, един стопов бит, скорост, избрана с параметъра;

- команда за тариране на везната – 001 /3 байта/;

- команда "запитване за тегло" – 003 /3 байта/.

Отговор на везната - 17 байта:

- стойност на теглото - от 1-ви до 6-ти байт;

- цена - от 7-ми до 11-ти байт;

- стойност - от 12-ти до 17-ти байт.

Информацията се предава в двоичен вид.

С този протокол ЕЛКА 900Т обслужва везна ОТ 115 и ОТ 101.XX, когато П12 =1 и везната е инициализирана в 1*.

За честота 9600 се поддържа следните протоколи:

*** протокол със следните данни при П12=0.:**

- даннови битове - 8 бита;

- стоп-бит - 1 бит;

- контрол по четност - не;

- запитване на везната /ASCII код "Т" - 54H/.

Отговор на везната в следния формат:

A	B	CDEFG	H	IJKLMN	P	QRSTUV	X	Z
				O		W		

където:

A - състояние на везната;

0 бит - неустановена;

1 бит - нулирана;

2 бит - отрицателно тегло;

4 бит - положително тегло;

8 бит - препълване.

C до G - тегло;

I до O - цена;

Q до W - сума;

V,H,P - шпация/ASCII код 20H/;

X - ASCII код 0DH;

Y - ASCII код 0AH.

С този протокол ЕЛКА 900Т обслужва везна ОТ 115 и ОТ 101.XX, когато П12=0 и везната е инициализирана в 0*.

*** протокол със следните данни /везна "MORCAN"/ при П12=4.:**

- даннови битове - 8 бита;
 - стоп-бит - 1 бит;
 - контрол по четност - не;
 - даннов формат - ASCII
- Връзката с везна се осъществява по RS 232.
Отговор на везната в следния формат:

SOH	STX	STA	SIGN	W5	W4	W3	W2	W1	W0	UN1	UN0	BCC	ETX	EOT
-----	-----	-----	------	----	----	----	----	----	----	-----	-----	-----	-----	-----

където:

SOH , STX – командни байтове

STA – състояние на теглото на везната

- “S” – везната е стабилна (успокоена)

-“U” – везната е нестабилна (неуспокоена)

SIGN - знак за тегловите данни

“ “ – нула и положително тегла

“ – “ – отрицателни теглови данни

“ F “ - претоварване

W5 – W0 – теглови данни

UN1, UN0 – единица за тегло

BCC – проверка за блок знаци

ETX, EOT – командни байтове

Кодовете на дефинираните команди са следните:

“ENQ” – 05H

“ACK” – 06H

“NAK” – 15H

“SOH” – 01H

“STX” – 02H

“ETX” – 03H

“EOT” – 04H

“DC!” - 11H

“DC2” – 12H

“DC3” – 13H

“DC4” – 14H

Работа на КА с везна в режим РЕГИСТРИРАНЕ

Натрупването се извършва както при работа с количество.

Запитването на КА за количество става с ключ **Ri** и клавиш **“QTY”**. При нормална връзка на индикацията на КА се извежда количеството, изпратено от везната. При грешен отговор или нарушена връзка на индикацията се индицира час.

Свързване на КА към везна ОТ 115/ОТ 101

Съединителят за свързване с везна XDS е стандартен 9-изводен, гнездов, тип **“CANON”** и е разположен на платка **интерфейсна**.

Кабел за включване на КА към везна

В качеството на изходен съединител от КА се използва стандартен 9-изводен, щифтов тип "CANON". Съответно на кабела за връзка от страна на везната съединителят е стандартен, 9-изводен, щифтов, тип "CANON".

За изготвяне на кабела се използва 4-жилен телефонен кабел със цветни жила /черно, червено, зелено и жълто/.

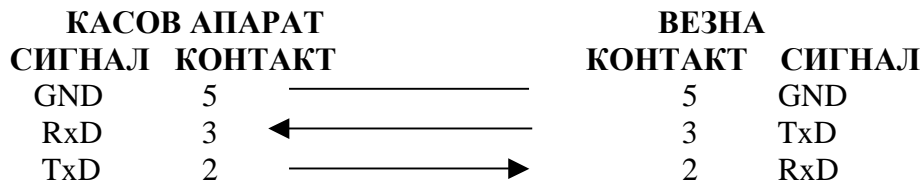

ИМЕ, АДРЕС, БУЛСТАТ		ПРОДАВАЧ:.....	
ДАН. N 11111111111		
1234* АНА 1		
ДАНЪЧНА ФАКТУРА		ПОЛУЧАТЕЛ:.....	
ОРИГИНАЛ		
ФАКТ. N 000000007		КУПУВАЧ:.....	
ДП 1		
цена.....	.21,00	
кол-во.....	.1,000	ДАН. N 1234567589098	
сума*Б.....	.21,00	АДРЕС:.....	
ДП 2		
цена.....	.53,68	
кол-во.....	.1,000	БУЛСТАТ:.....	
сума*Б.....	.53,68	
ОБЩА СУМА.....	.74,68	
всичко.....	.74,68	0036 02 артикула	
Б=20.00%		18-09-04 08:44	
ДДС*Б.....	12,45	- ФИСКАЛЕН БОН -	
нето ст-ст.....	62,23	ОТ123456 03123456	
В БРОЙ.....	.74,68		

В ресторантски вариант издаването на данъчна фактура се извършва при приключване на сметка.

- въвежда се данъчният номер на клиента;
- избира се номерът на клиентската сметка, за която ще се извърши плащането;
- натиска се плащаният клавиш.